

jura[®]





Kullanım Kılavuzu A1/A100

Sizin A1/A100 cihazınız



Kumanda elemanları 4	4
Önemli bilgiler	6
Amacına uygun kullanım	6
Güvenliğiniz için.....	6
1 Hazırlama ve çalıştırma	8
Cihazı kurma.....	8
Çekirdek haznesini doldurma	8
İlk çalıştırma.....	8
İlk çalıştırma, filtre kartuşunu aktif ederek	9
İlk çalıştırma, filtre kartuşunu aktif etmeden.....	9
Su haznesini doldurma.....	10
Su sertliğini tespit etme	10
2 Hazırlama	10
Ristretto, Espresso ve Kahve.....	11
Su miktarını kalıcı olarak fincan büyüklüğüne uyarlama.....	11
Çekilmiş kahve.....	11
Değirmen ayarı.....	12
3 Günlük çalışma	12
Cihazı açma.....	12
Günlük bakım	13
Cihazı kapatma.....	13
4 Programlama modunda kalıcı ayarlar	13
Filtreyi yerleştirme ve etkinleştirme	13
Su sertliğini ayarlama.....	14
Otomatik kapanma	14
5 Bakım	14
Cihazı temizleme	14
Cihazın kirecini giderme	15
Filtre değişimi.....	16
Su haznesindeki kireci giderme	17
Çekirdek haznesini temizleme	17
6 Ekrandaki mesajlar	18
7 Arıza giderme	19
8 Taşıma ve çevre yönetmelikleri uyarınca elden çıkarma	20
Taşıma / Sistemi boşaltma	20
Elden çıkarma.....	20
9 Teknik veriler	20
10 İndeks	21
11 JURA iletişim / Yasal Bilgiler	22

Sembol tanımı

Uyarılar

 DİKKAT	DİKKAT veya uyarı işareti ile birlikte UYARI ile işaretlenmiş olan bilgilere her zaman dikkat ediniz. Sinyal sözcüğü UYARI ağır yaralanma olasılığı olduğuna dair uyarır;
 UYARI	DİKKAT sinyal sözcüğü hafif yaralanma olasılığı olduğuna dair uyarır.
UYARI	UYARI cihazın hasar görmesine neden olabilecek işlemler konusunda uyarır.

Kullanılan semboller

	İşlem talebi. Burada sizden bir işlem yapmanız istenir.
	JURA kullanımı daha rahat olması için size gösterilen bilgiler ve ip uçları.

Kumanda elemanları

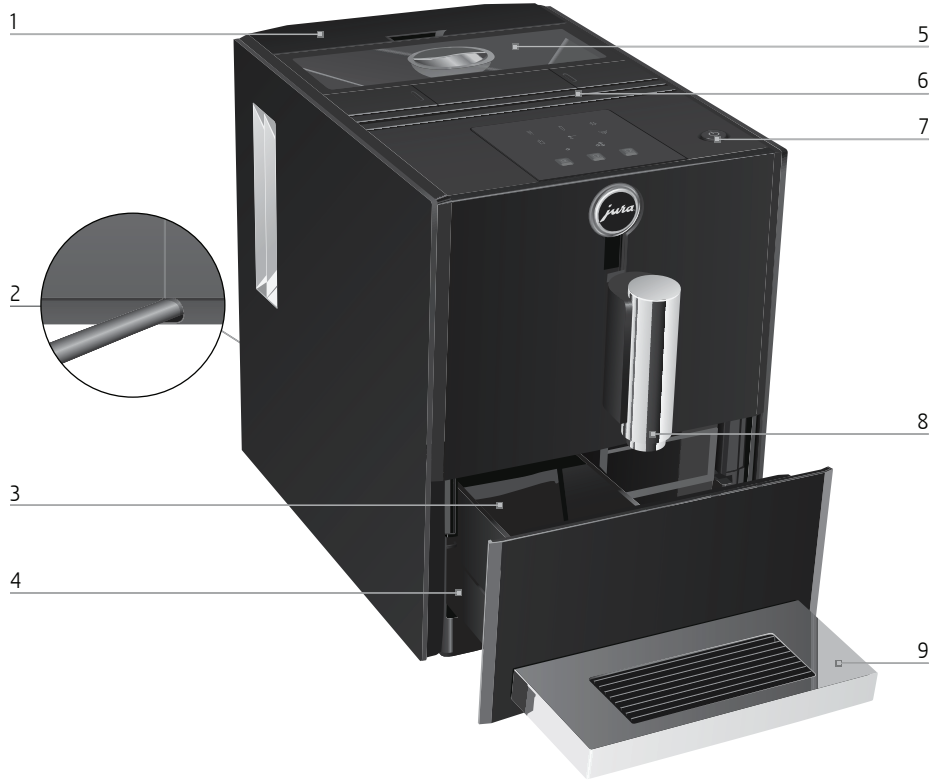

- | | |
|--------------------------------------|-----------------------------------------|
| 1 Su haznesi | 5 Aroma koruma kapaklı çekirdek haznesi |
| 2 Elektrik kablosu (cihaz arkasında) | 6 Havalandırma kanalı |
| 3 Telve haznesi | 7 Açma/Kapama düğmesi |
| 4 Artık su kabı | 8 Yükseklik ayarlı kahve çıkışı |
| | 9 Fincan alanı |

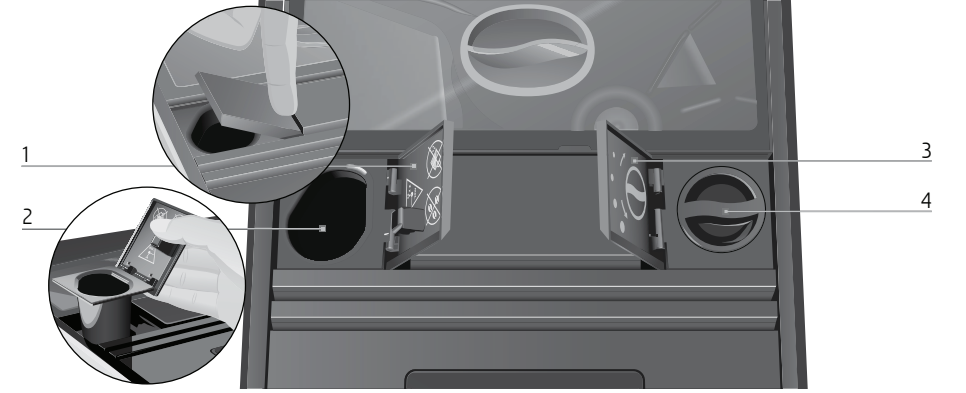

- | | |
|-------------------------------|--------------------------------------------|
| 1 Çekilmiş kahve dolum kapağı | 3 Öğütme derecesi ayarı döner düğme kapağı |
| 2 Çekilmiş kahve dolum hunisi | 4 Öğütme derecesi ayarı için döner düğme |

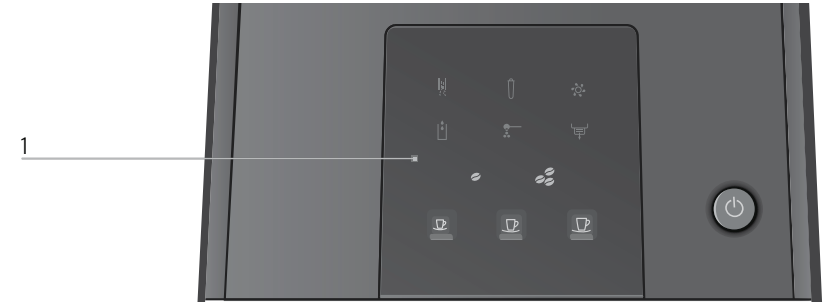

- | | |
|--------------------------|-------------------------------------|
| 1 İşaret ekranı | ☉ Koyuluk derecesi »normal« işareti |
| ☹ Kireç çözdürme işareti | ☼ Koyuluk derecesi »koyu« işareti |
| ☺ Filtre işareti | ☺ Ristretto işareti |
| ☹ Temizleme işareti | ☺ Espresso işareti |
| ☺ Su haznesi işareti | ☺ Kahve işareti |
| ☹ Çekilmiş kahve işareti | |
| ☹ Telve haznesi işareti | |

Önemli bilgiler

Amacına uygun kullanım.

Cihaz ev kullanımı için tasarlanmış ve üretilmiştir. Sadece kahve yapmak ve süt ve suyu ısıtmak için kullanılır. Başka herhangi bir kullanım uygunsuz olarak kabul edilir. JURA Elektroapparate AG, yanlış kullanım sonucu için sorumluluk kabul etmez.

Cihaz kullanılmadan önce kullanım kılavuzu tamamen okunmalı ve dikkate alınmalıdır. Kullanım kılavuzunun dikkate alınmaması sonucu meydana gelen hasar veya kusurlar için garanti hakkı ortadan kalkar. Kullanım kılavuzu cihazın yakınında bulundurulmalı ve sonraki kullanıcılara verilmelidir.

Güvenliğiniz için

Aşağıdaki önemli güvenlik talimatlarını dikkatlice okuyup uygulayınız.

Elektrik çarpması sonucu hayati tehlike şu şekilde önlenebilir:

- Cihazı asla hasarlı bir şekilde veya hasarlı elektrik kablosu ile çalıştırmayınız.
- Hasar olduğuna dair işaretler olduğunda (örneğin yanık kokusu), cihazı hemen şebekeden

- ayırıp ve Jura servisine başvurunuz.
 - Sabit takılı bir elektrik kablosu olan cihazlar için: Bu cihazın elektrik kablosu hasarlıysa, doğrudan JURA veya yetkili bir JURA servis merkezinde onarılmalıdır.
 - Çıkarılabilir elektrik kablosu olan cihazlar için: Bu cihazın elektrik kablosu hasarlıysa, JURA veya yetkili bir JURA servis merkezinden temin edilebilen özel bir güç kablosuyla değiştirilmelidir.
 - JURA'nın ve elektrik kablosunun sıcak yüzeylerin yakınında bulunmamasına dikkat ediniz.
 - Elektrik kablosunun sıkışmamasına veya sivri kenarlarda aşınmamasına dikkat ediniz.
 - Cihazı asla kendiniz açık onarmayınız. Cihazda kullanım kılavuzunda belirtilmeyen değişiklikler yapmayınız. Cihaz akım taşıyan parçalar içerir. Açılması halinde hayati tehlike söz konusudur. Onarımlar yalnızca yetkili Jura servisleri tarafından orijinal yedek parçalar ve aksesuarlarla yapılabilir.
- Hasarları ve böylece meydana gelebilecek yaralanmaları ve yangın tehlikelerini önlemek için:

- Asla elektrik kablosunun gevşek bir şekilde aşağı sarkmasına izin vermeyiniz. Elektrik kablosu düşüp takılma tehlikesi oluşturabilir veya hasar görebilir.
 - JURA'yı yağmur, don ve doğrudan güneş ışınları gibi hava koşullarına karşı koruyunuz.
 - JURA'yı, elektrik kablosunu ve bağlantıları suya daldırmayınız.
 - JURA'yı ve münferit parçalarını bulaşık makinesine koymayınız.
 - JURA'yı temizleme işlerinden önce Aç/Kapa düğmesinden kapatınız. JURA'yı her zaman nemli, ancak asla ıslak bir şekilde silmeyiniz ve sürekli sıçrayan sulara karşı koruyunuz.
 - Cihazı yalnızca model etiketinde belirtilen şebeke gerilimine bağlayınız. Model etiketi JURA cihazınızın altına iliştilmiştir. Diğer teknik verileri bu kullanım kılavuzunda bulabilirsiniz (bölüm 9 »Teknik veriler«).
 - JURA'yı direkt duvar prizine bağlayınız. Çoklu priz veya uzatma kablosu kullanımında aşırı ısınma tehlikesi vardır.
 - Lütfen, yalnızca orijinal JURA bakım ürünleri kullanınız. JURA tarafından özellikle önerilmeyen ürünler cihaza zarar verebilir.
 - Alkalik temizleme maddeleri kullanmayın, yumuşak bez ve hafif deterEVETn kullanın.
 - Katkı maddeleri ile işlenmiş veya karamelize edilmiş kahve çekirdekleri kullanmayınız.
 - Su haznesine yalnızca temiz, soğuk su doldurunuz.
 - Uzun süre kullanmayacağınız zaman cihazı şebeke şalterinden kapatın.
 - Çocuklar temizleme ve bakım işlemlerini başlarında sorumlu bir yetişkin olmadan yapamazlar.
 - Çocukların cihaz ile oynamalarına izin vermeyin.
 - Sekiz yaş altındaki çocukları cihazdan uzak tutunuz ve sürekli gözetleyiniz.
 - Sekiz yaş üstündeki çocuklar sadece cihazın güvenli kullanılması konusunda eğitildiklerinde cihazı kullanabilirler. Çocuklar yanlış kullanımın sebep olabileceği tehlikeleri görebilmeli ve anlamalıdır.
- Çocuklar dahil kişiler, eğer
- Fiziksel, duyumsal veya zihinsel becerileri ya da

- bilgi veya deneyim sahibi olmamaları nedeniyle cihazı gözetimsiz veya sorumlu bir kişinin talimatları olmadan kullanamaz.

CLARIS Blue filtre kartuşunun güvenli kullanımı:

- Filtre kartuşlarını çocukların erişemeyeceği yerlerde saklayınız.
- Filtre kartuşlarını kapalı ambalajları içerisinde kuru bir şekilde depolayınız.
- Filtre kartuşlarını ısı ve doğrudan güneş ışınlarına karşı koruyunuz.
- Hasarlı filtre kartuşları kullanmayınız.
- Filtre kartuşlarını açmayınız.

1 Hazırlama ve çalıştırma

Bu bölüm, JURA'nızı sorunsuz bir şekilde kullanmanız için ihtiyaç duyduğunuz bilgileri sağlar. İlk kahve keyfiniz için JURA'nızı adım adım hazırlıyorsunuz.

İnternette JURA

- Bizi internette ziyaret edin. JURA ana sayfasında (www.jura.com) cihazınızla ilgili bir kılavuz indirebilirsiniz. Ayrıca JURA'nız ve kahve ile ilgili ilginç ve güncel bilgiler bulabilirsiniz.

Cihazın yerleştirilmesi

JURA'yı yerleştirilirken aşağıdaki unsurlar dikkate alınmalıdır:

- JURA'yı yatay, suya karşı dayanıklı olan bir yüzeyin üzerine yerleştirin.
- JURA'nızın duracağı yer, aşırı ısınmaya karşı korunacak şekilde seçilmelidir. Havalandırma aralıklarının kapanmamasına dikkat edin.

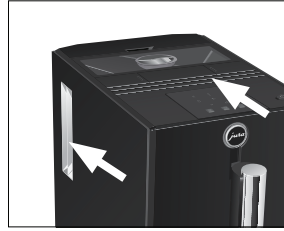

Çekirdek haznesini doldurma

UYARI

Ek madde içeren (örn. şeker) kahve çekirdekleri, toz kahve veya kuru dondurulmuş kahve değirmene zarar vermektedir.

- ▶ Herhangi ek bir işlem görmemiş kahve çekirdeği doldurun.

- ▶ Çekirdek haznesinin aroma koruma kapağını çıkartın.
- ▶ Çekirdek haznesinde olabilecek kirleri veya yabancı cisimleri temizleyin.
- ▶ Çekirdek haznesine kahve çekirdeklerini doldurun.
- ▶ Çekirdek haznesi kapağını kapatın.

İlk çalıştırma

İlk çalıştırma sırasında JURA'nız CLARIS Blue filtre kartuşu ile veya bu kullanılmadan çalıştırmak isteyip istemediğinizi seçebilirsiniz. 10° dH su sertliğinden itibaren bir filtre kartuşunun kullanılmasını tavsiye ediyoruz. Eğer kullanılan

suyun sertliğini bilmiyorsanız bunu daha sonra girmemiz gerekir (Bölüm 1 »Hazırlama ve çalıştırma – Su sertliğini tespit etme«).



- Açma / Kapama düğmesi aynı zamanda bir güç anahtarı işlevi görür. JURA kapatılırsa, cihaz herhangi bir bekleme enerjisi kullanmaz.

⚠ DİKKAT

Hasarlı elektrik kablosu ile çalıştırma sonucu elektrik çarpması nedeniyle hayati tehlike.

- ▶ Cihazı asla hasarlı bir şekilde veya hasarlı elektrik kablosu ile çalıştırmayınız.

Koşul: Çekirdek haznesi dolu.

- ▶ Fişi elektrik prizine takın.
- ▶ Açma/Kapama düğmesi basarak cihazı açın.
- ▶ Kireç çözme  ve filtreleme  sembolleri görünür.

- Şimdi JURA'nızı CLARIS Blue filtre kartuşu ile mi yoksa **onsuz** mu çalıştıracığınıza karar verin.

İlk çalıştırma, filtre kartuşunu aktif ederek

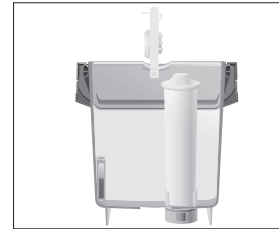

- ▶ Filtre sembolüne dokununuz. Su tankı sembolü  yanar.
- ▶ Su haznesini çıkartın.
- ▶ Filtre tutucusunu kaldırın.
- ▶ Filtreyi hafif basınç uygulayarak yerine takın.





- ▶ Filtre tutucusunu kapatın. Kapatma sesini duyarsınız.

- Filtrenin etkisi iki ay sonunda sona erer. Su haznesindeki filtre tutucunun üzerinde bulunan tarih plakası aracılığıyla süre ayarlanır.

- ▶ Su haznesini taze, soğuk su ile doldurun ve tekrar yerine yerleştirin.
- ▶ Filtre sembolü  yanar.
- ▶ Filtre sembolüne dokununuz.





,  ve  sembolleri yanıp söner. Filtre durulanır ve su doğrudan damlama tepsisine akar.

Filtrenin durulanması otomatik olarak durur. Cihaz ısınır.

,  ve  sembolleri yanıp söner. Cihaz durulanır ve kahve ağzından su akar. Durulama otomatik olarak durur.



Kahve telvesi kabı sembolü  yanar.



- ▶ Kahve telvesi kabını ve damlama tepsisini boşaltın ve ılık suyla durulayın.
- ▶ Kahve telvesi kabını ve damlama tepsisini tekrar yerine koyun.

Ristretto , Espresso , kahve  ve kahve sertliği "güçlü"  sembolleri yanar. JURA'nız artık kullanıma hazır.

İlk çalıştırma, filtre kartuşunu aktif etmeden

CLARIS Blue filtre kartuşunu kullanmak istemiyorsanız, su sertliğini ayarlamalısınız. Aşağıdaki su sertliği seviyelerini ayarlayabilirsiniz:

Su sertliği	Göstergedeki semboller
Kademe 1:	1 sembol yanıyor
1 – 15 °dH	
Kademe 2:	2 sembol yanıyor
16 – 23 °dH	
Kademe 2:	3 sembol yanıyor
24 – 30 °dH	

- ▶ Kireç çözme sembolüne dokununuz. ,  ve  sembolleri yanar.

- Su sertliğini ayarlamak için veya sembollerinden birine dokununuz. Örneğin "Kademe 1" için ve sembolleri yanar. Su tankı sembolü yanar.
- Kahve ağzının altına bir kap yerleştirin.
- Su tankını çıkarın.
- Temiz, soğuk su içeren su tankı doldurun ve yeniden yerleştirin.



, ve sembolleri yanıp söner. Sistem suyla doldurulur, su doğrudan damlama tepsinine akar.

İşlem otomatik olarak durur. Cihaz ısınır. , ve sembolleri yanıp söner. Cihaz durulur ve kahve ağzından su akar. Durulama otomatik olarak durur.

Ristretto , Espresso , Kahve ve kahve sertliği »güçlü« sembolleri yanar. JURA'nız artık kullanıma hazır.

Su tankını doldurma

Fincanda sürekli mükemmel kahve sonuçları elde etmek için cihazın günlük bakımı ve kahve ve su ile çalışırken hijyen çok önemlidir. Bu nedenle suyu **her gün** değiştirin.

DİKKAT

Süt, karbonatlı maden suyu veya diğer sıvılar su tankına veya cihaza zarar verebilir.

- Su haznesini sadece temiz, soğuk suyla doldurun.

- Su haznesini çıkarın ve soğuk suyla durulayın.



- Su haznesini temiz, soğuk suyla doldurun ve tekrar takın.

Su sertliğini belirleme

Su sertliğini, teslimat kapsamına dahil olan Aquadur® test şeritleri ile belirleyebilirsiniz.

- Test çubuğunu kısa bir süre (bir saniye) akan su altında tutun.
- Suyu silkeleyin.
- Yaklaşık bir dakika bekle.
- Aquadur® test şeridinin renginin değişmesinden kaynaklanan su sertliği derecesini ve ambalaj üzerindeki açıklamayı okuyun.

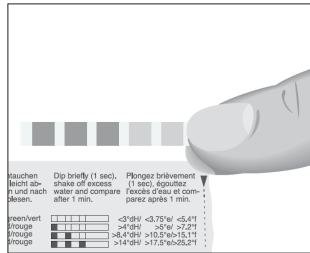

Su sertliği şimdi ayarlanabilir.

2 Hazırlama

- Bir kahve çeşidi, sütlü bir kahve çeşidi veya sıcak su hazırlandığında, hazırlamayı istediğiniz an kesebilirsiniz. Bunu yapmak için, halihazırda hazırladığınız kahve spesiyalitesinin sembolüne dokununuz.

Öğütme işlemi öncesinde ve sırasında, Ristretto , Espresso ve kahve kahve spesiyalitesinin kahvenin sertliğini seçebilirsiniz: »normal« , »güçlü« .

İlgili kahve spesiyalitesi **önceden ayarlanmış su miktarı** ile her zaman hazırlanır. Bu ayarı değiştirebilirsiniz (bkz. Bölüm 2 »Hazırlık - Su miktarını kalıcı olarak fincan boyutuna göre ayarlama«).

JURA'nızın **enerji tasarrufu modu** vardır: son hazırlıktan kısa bir süre sonra JURA ısıtmayı durdurur. Cihazın enerji tasarrufu modunda olduğunu belirtmek için, tüm semboller yaklaşık 5 dakika sonra daha az parlak bir şekilde yanar JURA bir sonraki hazırlıktan önce ısınmalıdır.

Kahve sıcakken en güzel tadı verir. Soğuk bir porselen fincan içeceğin içindeki ısıyı ve tadı giderir. Bu nedenle fincanları önceden ısıtmanızı tavsiye ederiz. Tam kahve aroması yalnızca önceden ısıtılmış fincanlarda gelişebilir. Uzman bayinizden bir JURA fincan ısıtıcısı temin edebilirsiniz.

Ristretto, Espresso ve kahve

Ristretto , Espresso ve kahve hazırlanması aşağıdaki örneğe göre yapılır.

Örnek: Bu şekilde bir kahve hazırlarsınız.

Koşul: JURA'nız kullanıma hazır.

- Çıkış altına fincan yerleştirin.
- Kahve düğmesine basarak hazırlamayı başlatın.
- Kahve ve kahvenin sertlik sembolleri veya yanıp söner, önceden ayarlanmış su miktarı fincana akar.
- Hazırlık otomatik olarak durur.
- JURA'nız tekrar kullanıma hazır.

Su miktarını kalıcı olarak fincan büyüklüğüne uyarlama

Tüm kahve türlerinin su miktarı kolay ve kalıcı bir şekilde fincan büyüklüğüne ayarlanabilir. Aşağıdaki

örnekte gösterildiği gibi miktar bir kere ayarlanır. Tüm hazırlama işlemlerinde daima bu miktar akar.

Örnek: Bir Espresso için su miktarını şu şekilde kalıcı olarak ayarlayabilirsiniz.

Koşul: JURA'nız kullanıma hazır.

- Çıkış altına fincan yerleştirin.
- Espresso sembolüne ristretto ve kahve sembolleri tekrar görünene kadar yaklaşık **3 saniye** dokununuz.
- Espresso sembolünü **birakın**. Espresso hazırlanıyor. Espresso ve kahve sertliği veya sembolleri yanıp söner.
- Fincanda yeterince Espresso olduğunda espresso sembolüne dokununuz. Hazırlama durur. Bir espresso için su miktarı kalıcı olarak kaydedilir. Cihaz tekrar kullanıma hazır olana kadar espresso ve kahve sertliği sembolleri veya yanıp söner.

- İşlemi tekrarlayarak her zaman ayarı değiştirebilirsiniz.

Çekilmiş kahve

Öğütülmüş toz kahve için toz kanalı size ikinci bir, örneğin kafeinsiz kahve kullanma seçeneği sunar.

- Çok ince çekilmiş kahveyi kullanmayın. Bu sistemi tıkayabilir ve kahve yalnızca damlalar halinde çıkar.
- Asla birden fazla silme ölçek çekilmiş kahve eklemeyin.
- İstenilen kahve spesiyalitesi çekilmiş kahve ile doldurulduktan sonra yaklaşık 1 dakika içinde hazırlanmalıdır. Aksi takdirde JURA işlemi iptal edecek ve tekrar kullanıma hazır olacaktır.
- Yeterince öğütülmüş kahve eklemeyerseniz, , , ve sembolleri yanıp söner ve JURA işlemi durdurur.

Öğütülmüş kahve ile tüm kahve spesiyaliterlerinin hazırlanması bu düzeni takip eder.

Örnek: Öğütülmüş toz kahve ile bir fincan kahve hazırlama.

Koşul: JURA'nız kullanıma hazır.

- ▶ Çift çıkış altına fincan yerleştirin.
- ▶ Öğütülmüş kahve için toz kanalını açın. Toz kahve sembolü ☕ yanar.
- ▶ Çekilmiş kahve için doldurma hunisini toz oluşuna yerleştirin.

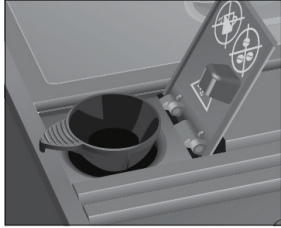

- ▶ Doldurma hunisine bir seviye ölçü kaşığı çekilmiş kahve doldurun.
- ▶ Çekilmiş kahve için toz kanalını kapatın. ☕, ☕, ☕ ve ☕ sembolleri yanıp söner. ☕, ☕ ve ☕ sembolleri yanar.
- ▶ Hazırlamaya başlamak için kahve sembolüne dokunun. Kahve sembolü ☕ yanıp söner, önceden ayarlanan su miktarı fincana akar. Hazırlık otomatik olarak durur. JURA'nız tekrar kullanıma hazır.

Değirmen ayarı

Kahve değirmeni kademesiz bir şekilde kahvenizin kavurma derecesine ayarlanabilir.

UYARI

Öğütme derecesi, kahve değirmeni çalışmazken ayarlandığında, öğütme derecesi ayarı için döner düğme hasar görebilir.

- ▶ Öğütme derecesinin ayarı yalnızca kahve değirmeni çalışırken değiştirilmelidir.

i Daha kaba bir öğütme ayarlamak için döner düğmeyi sola, daha ince bir ayar için sağa çevirin.

Öğütme derecesi ayarının doğru olduğu, kahvenin kahve çıkışından eşit bir şekilde akmasından anlaşılır. Ayrıca ince, yoğun bir köpük oluşur.

Örnek: Bir Espresso'nun hazırlanışı sırasında öğütme derecesini şu şekilde değiştirirsiniz.

- ▶ Kahve çıkışı altına fincan yerleştirin.
- ▶ Öğütme derecesi ayar düğmesini kapağını açınız.

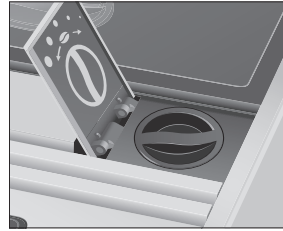

- ▶ "koyu" kahve sertliği sembolüne dokunun. »Güçlü« kahve sertliği sembolü ☕ yanar.
- ▶ Hazırlamayı başlatmak için Espresso sembolüne dokunun. Öğütücü çalışırken, öğütücü ayar düğmesini gereken konuma çevirin. Önceden ayarlanmış su miktarı fincana akar. Hazırlık otomatik olarak durur.

3 Günlük çalışma

Cihazı açma

Fincanda sürekli mükemmel kahve sonuçları elde etmek için cihazın günlük bakımı ve kahve ve su ile çalışırken hijyen çok önemlidir. Bu nedenle suyu her gün değiştirin.

Cihaz açıldıktan sonra otomatik olarak yıkama gerçekleştirilir.

- ▶ Kahve ağzının altına bir kap yerleştirin.

- ▶ Açma/Kapama düğmesi basarak cihazı açın. ☕, ☕ ve ☕ sembolleri yanıp söner, cihaz ısınır. Cihaz yıkanır ve kahve çıkışından su akar. Yıkama otomatik olarak durur. JURA'nız artık kullanıma hazır.

Günlük bakım

JURA cihazınızın uzun süre kullanılabilmesi ve en iyi kahve kalitesinin sağlanması için cihazın bakımı her gün yapılmalıdır.

- ▶ Artık su kabını dışarı çıkartın.
- ▶ Telve haznesini ve artık su kabını boşaltın. Her ikisini de sıcak su ile yıkayın.
- ▶ Telve haznesini ve artık su kabını tekrar yerine takın.

i Telve haznesini her zaman devreye alınmış cihazda uygulayın. Sadece bu durumda kahve telve sayacı tekrar sıfırlanır.

- ▶ Su haznesini temiz su ile yıkayın.
- ▶ Cihazın yüzeyini temiz, yumuşak, nemli bir bez ile silin (örn. mikro fiber bez).

Cihazı kapatma

JURA'nızı kapattığınızda, eğer bir kahve spezielli hazırladıysanız sistem otomatik olarak temizlenir.

- ▶ Çift çıkış altına bir kap yerleştirin.

- ▶ Açma/Kapama düğmesine basın. ☕, ☕ ve ☕ sembolleri yanıp söner. Cihaz yıkanır ve kahve ağzından su akar. Yıkama otomatik olarak durur. JURA'nız kapalıdır.

i JURA, Açma / Kapama düğmesi ile kapatılırsa, cihaz herhangi bir bekleme enerjisi kullanmaz.

4 Programlama modunda kalıcı ayarlar

Filtre takma ve etkinleştirme

CLARIS Blue filtre kartuşu kullanıyorsanız, JURA'nızın artık kireç çözmesine gerek yoktur. İlk çalıştırma sırasında filtre kartuşunu etkinleştirmediyse, bunu şimdi aşağıda yapabilirsiniz.

i »Filtre ekle« işlemi kesintisiz olarak gerçekleştirin. JURA'nızın en iyi şekilde çalıştığından bu şekilde emin olabilirsiniz.

Koşul: JURA'nız kullanıma hazır.

- ▶ Semboller ☕ ve ☕ tuşlarına aynı anda yaklaşık 2 saniye dokununuz. Semboller ☕, ☕, ☕ ve ☕ parlak bir şekilde parlar.
- ▶ Yaklaşık 2 saniye filtre sembolüne dokununuz. Su tankı sembolü ☕ yanar.
- ▶ Su tankını çıkarın.
- ▶ Filtre tutucuyu açın.
- ▶ Filtre kartuşunu hafif basınçla su haznesine yerleştirin.

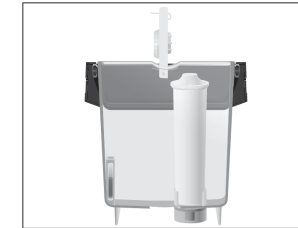

- ▶ Filtre tutucuyu kapatın. Duyulabilir şekilde yerine oturur.

i Filtre iki ay sonra artık çalışmayacaktır. Su haznesindeki filtre yuvasında bulunan tarih diskini kullanarak saati ayarlayın.

- ▶ Su haznesini temiz, soğuk suyla doldurun ve tekrar takın. Kahve telvesi kabı sembolü ☕ yanar.
- ▶ Damlama tepsisini ve kahve telvesi kabını boşaltın ve yeniden yerleştirin. Filtre sembolü ☕ yanar.

- Filtre sembolüne dokunarak filtre yıkamayı başlatın.
☑, ☑ ve ☑ sembolleri yanıp söner. Filtre yıkanır.
Filtrenin yıkanması otomatik olarak durur. Kahve telvesi kabı sembolü ☑ yanar.
- Telve haznesini ve artık su kabını boşaltın ve tekrar yerine yerleştirin.
☑, ☑ ve ☑ sembolleri yanıp söner, cihaz ısınır. Jura'nız kullanıma hazırdır.

Su sertliğini ayarlama

- CLARIS Blue filtre kartuşu kullanıyor ve bunu aktif hale getirmiş iseniz su sertliğini ayarlamanıza gerek yoktur.

Su ne kadar sert ise, JURA'nın o kadar sık kireç çözdürülmesi gerekir. Bu sebepten doğru su sertliğini ayarlamak çok önemlidir.

Su sertliği	Göstergedeki semboller
Kademe 1: 1 – 15 °dH	1 sembol yanıyor ☑
Kademe 2: 16 – 23 °dH	2 sembol yanıyor ☑ ☑
Kademe 2: 24 – 30 °dH	3 sembol yanıyor ☑ ☑ ☑

Örnek: Su sertliği ayarını »Seviye 2« (☑ ☑) den »Seviye 3« (☑ ☑ ☑) e değiştirme.

Ön koşul: JURA'nız kullanıma hazır.

- ☑ ve ☑ tuşlarına aynı anda yaklaşık 2 saniye dokununuz.
☑, ☑, ☑, ☑ ve ☑ sembolleri parlak bir şekilde yanar.
- Kireç çözme sembolüne kısaca dokununuz.
☑ ☑ ve ☑ sembolleri yanar.
- Kahve sembolüne dokununuz.
☑ ☑, ☑ ve ☑ sembolleri yanar.
- Su sertliği ayarını "Seviye 3" olarak onaylamak için kireç çözme sembolüne dokununuz.
JURA'nız tekrar kullanıma hazır.

Otomatik kapanma

JURA'nın kendiliğinden kapanma ayarı ile enerji tüketiminizi azaltabilirsiniz. Bu işlev etkinleştirildiğinde, JURA cihazınızdaki son eylemi takiben önceden belirlenmiş sürenin ardından otomatik olarak kapanır.

Sonra kapat	Göstergedeki semboller
30 dakika	☑ sembolü parlak bir şekilde yanar
1 saat	☑ sembolü parlak bir şekilde yanar
2 saat	☑ sembolü parlak bir şekilde yanar

Örnek: Kapanma zamanını 30 dakikadan (☑) 1 saate (☑) değiştirmek.

Ön koşul: JURA'nız kullanıma hazır.

- sembolleri ☑ ve ☑ tuşlarına aynı anda yaklaşık 2 saniye dokununuz.
☑, ☑, ☑ (veya ☑) ve ☑ ve ☑ sembolleri parlak bir şekilde yanar.
- Espresso sembolüne dokununuz.
☑ sembolü parlak bir şekilde yanar.
- ☑ sembolüne yaklaşık 2 saniye dokununuz.
Kapanma zamanı 1 saat olarak değiştirildi.
JURA'nız tekrar kullanıma hazır.

5 Bakım

JURA cihazınız aşağıdaki entegre bakım programlarına sahiptir:

- Cihazı temizleme
- Cihazın kirecini çözme
- Filtre değişimi

Cihazı temizleme

180 hazırlıktan veya 80 kez çalıştırma işleminden sonra, JURA sizden onu temizlemenizi isteyecektir.

DİKKAT

Yanlış temizlik maddesinin neden olduğu cihaz hasarı ve suda kalıntılar ihtimali dikkate alınmalıdır.

- Yalnızca orijinal JURA bakım ürünlerini kullanın.

- Temizleme programı yaklaşık 15 dakika sürer.
- Temizleme programını yarıda kesmeyin. Bu, temizleme kalitesini etkileyecektir.
- JURA temizleme tabletleri uzman satıcılardan temin edilebilir.

Ön koşul: JURA'nız kullanıma hazır. Temizleme sembolü ☑ yanar.

- Temizleme sembolüne yaklaşık 2 saniye dokununuz.
Kahve telvesi kabı sembolü ☑ yanar.
- Damlama tepsisini ve kahve telvesi kabını boşaltın ve yeniden yerleştirin.
Temizleme sembolü ☑ yanar.
- Kahve ağzının altına bir kap yerleştirin.
- Temizleme sembolüne dokununuz.
☑, ☑, ☑ ve ☑ sembolleri yanıp sönüyor, kahve ağzından su akar.
İşlem yarıda kesilir, çekilmiş kahve sembolü ☑ yanar.
- Öğütülmüş kahve için toz kanalını açın ve bir JURA temizleme tableti içine atın.

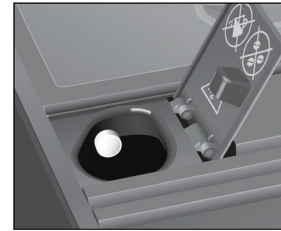

- Çekilmiş kahve için toz kanalını kapatın.
Temizleme sembolü ☑ yanar.
- Temizleme sembolüne dokununuz.
☑, ☑, ☑ ve ☑ sembolleri yanıp söner ve kahve ağzından birkaç kez su akar.
İşlem kesintiye uğrar ve kahve telvesi kabı sembolü ☑ yanar.
- Damlama tepsisini ve kahve telvesi kabını boşaltın ve yeniden yerleştirin.
☑, ☑ ve ☑ sembolleri yanıp söner. Cihaz ısınır.
JURA'nız tekrar kullanıma hazır.

Sizden istemeden cihazı temizleme: Cihaz kullanıma hazır olduğunda istediğiniz zaman »Cihazı temizleyin« işlemini manuel olarak başlatabilirsiniz.

☑ ve ☑ simgelerine yaklaşık 2 saniye aynı anda dokununuz. ☑, ☑, ☑ ve ☑ veya ☑ sembolleri parlak bir şekilde yanar. Bu bölümde anlatıldığı gibi, ilk harekete geçme komutuyla (☑ ile işaretlenmiştir) devam edin.

Cihazın kirecini giderme

JURA kullanıma bağlı olarak kireçlerin ve otomatik olarak kirecin giderilmesi gerektiğini bildirir. Kireçlenme, suyunuzun sertlik derecesine bağlıdır.

⚠ UYARI

Kireç çözücü madde ile cilt veya göz teması sonucunda tahriş meydana gelebilir.

- Cilt ve göz ile temastan kaçınınız.
- Kireç çözücü madde temiz su ile durulanmalıdır. Göz ile temas durumunda doktora başvurulmalıdır.

UYARI

Yanlış kireç çözücü maddeler kullanıldığında cihaz hasar görebilir veya suda artıklar kalabilir.

- Sadece orijinal JURA bakım ürünleri kullanın.

UYARI

Kireç giderme işlemi kesintiye uğradığında cihazda hasarlar meydana gelebilir.

- Kireç giderme işlemi tamamlanincaya dek uygulanmalıdır.

UYARI

Kireç çözücü madde ile temas sonucu hassas yüzeylerde (örn. mermer) hasarlar meydana gelebilir.



- Sıçrayan maddeler hemen temizlenmelidir.

- Kireç çözdürme programı tahminen 40 dakika sürer.









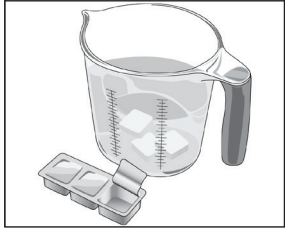







- JURA kireç çözücü tabletler yetkili bayilerden temin edilebilir

- Bir CLARIS Blue filtre kartuşu kullanıyorsanız ve bu etkinleştirilirse, kireç çözmeniz istenmez.

Koşul: JURA'nız kullanıma hazır. Kireç çözme sembolü  yanar.

- ▶ Kireç çözme sembolüne yaklaşık 2 saniye dokununuz.
Kahve telvesi kabı sembolü  yanar.
- ▶ Damlama tepsisini ve kahve telvesi kabını boşaltın ve yeniden yerleştirin.
Su deposu sembolü  yanıp söner.
- ▶ Su tankını çıkarın ve boşaltın.
- ▶ Bir blister kabının içeriğini (3 JURA kireç çözme tableti) bir kaptan 500 ml su içinde tamamen çözün. Bu birkaç dakika sürebilir.









- ▶ Çözülmüş su haznesine doldurun ve su haznesini yerleştirin.
Kireç çözme sembolü  yanar.
- ▶ Kireç çözme sembolüne dokununuz.
, ,  ve  sembolleri yanıp söner, su doğrudan damlama tepsisine akar.
İşlem kesintiye uğrar, kahve telvesi kabı sembolü  yanıp söner.
- ▶ Damlama tepsisini ve kahve telvesi kabını boşaltın ve yeniden yerleştirin.
Su tankı sembolü  yanar.
- ▶ Su haznesini çıkarın ve iyice durulayın.
- ▶ Su haznesini temiz, soğuk suyla doldurun ve tekrar takın.
Kireç çözme sembolü  yanar.
- ▶ Kireç çözme sembolüne dokununuz.
, ,  ve  sembolleri yanıp söner, su doğrudan damlama tepsisine akar.
,  ve  sembolleri yanıp söner, kahve ağızdan su akar.
İşlem kesintiye uğrar, kahve telvesi kabı sembolü  yanar.

- ▶ Artık su kabı ve telve haznesini boşaltın ve tekrar takın.
JURA'nız kullanıma hazır.

- i** Kireç çözme işleminin beklenmeyen bir şekilde iptal edilmesi durumunda su haznesi iyice yıkanmalıdır.

Cihazın sizden istenmeden kireçten arınması:

“Cihazın kireçini çöz” işlemini, cihazı kullanıma hazır olduğunda istediğiniz zaman manuel olarak başlatabilirsiniz.  ve  simgelerine yaklaşık 2 saniye aynı anda dokununuz. , ,  ve  sembolleri parlak bir şekilde yanar. Bu bölümde anlatıldığı gibi, ilk eylem komutuyla (▶ ile işaretlenmiştir) devam edin.

Filtreyi değiştirme

- i** Filtreden 50 litre su aktıktan sonra filtrenin etkisi biter. JURA'nız filtreyi değiştirmenizi ister.
- i** Filtrenin etkisi iki ay çalıştıktan sonra bitecektir. Su haznesindeki filtre yuvasında bulunan tarih diskini kullanarak saati ayarlayın.
- i** CLARIS Blue filtre kartuşu programlama modunda etkinleştirilmezse, filtreyi değiştirmeniz istenmez.





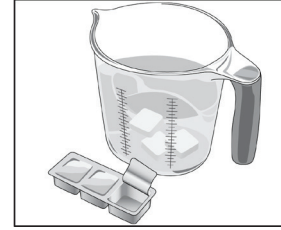

Koşul: JURA'nız kullanıma hazır. Kireç çözme sembolü  yanar.







- ▶ Yaklaşık 2 saniye filtre sembolüne dokununuz.
Su tankı sembolü  yanar.
- ▶ Su tankını çıkarın.
- ▶ Filtre tutucuyu açın ve eski filtre kartuşunu çıkarın.

- ▶ Yeni filtre kartuşunu hafif basınçla su haznesine yerleştirin.



- ▶ Filtre tutucuyu kapatın. Duyulabilir şekilde yerine oturur.

- i** Filtrenin etkisi iki ay çalıştıktan sonra bitecektir. Su haznesindeki filtre yuvasında bulunan tarih diskini kullanarak saati ayarlayın.
- ▶ Su haznesini temiz, soğuk suyla doldurun ve tekrar takın.
Kahve telvesi kabı sembolü  parlıyor.
- ▶ Damlama tepsisini ve kahve telvesi kabını boşaltın ve yeniden yerleştirin.
Filtre sembolü  yanar.
- ▶ Filtreyi yıkamaya başlamak için filtre sembolüne dokununuz.
, ,  ve  sembolleri yanıp söner. Filtre yıkanır. Su doğrudan damlama tepsisine akar. Filtrenin durulanması otomatik olarak durur. Kahve telvesi kabı sembolü  yanar.
- ▶ Damlama tepsisini ve kahve telvesi kabını boşaltın ve yeniden yerleştirin.
Cihaz ısınır. JURA'nız tekrar kullanıma hazır.

Sorgulamadan filtrenin değiştirilmesi: Filtre etkinleştirildiyse, "Filtre değiştir" işlemini, cihaz çalışmaya hazır olduğunda istediğiniz zaman manuel olarak başlatabilirsiniz.  ve  simgelere yaklaşık 2 saniye aynı anda dokununuz. Semboller , ,  ve  parlak bir şekilde yanar. Bu bölümde anlatıldığı gibi, ilk harekete geçme komutuyla (▶ ile işaretlenmiştir) devam edin.

Su haznesindeki kireci giderme

Su haznesinde kireçlenme olabilir. Su haznesinin sorunsuz bir şekilde çalışması için ara sıra kireçten arındırılmalıdır.







- ▶ Su haznesini çıkartın.
- ▶ Eğer bir CLARIS Blue filtre kartuşu kullanıyorsanız, bu kartuşu çıkartın.
- ▶ Su haznesini piyasada satılan hafif bir kireç çözücü madde ile üreticinin talimatlarına göre kireçten arındırın.
- ▶ Su haznesini boşaltın ve iyice yıkayın.
- ▶ Eğer bir CLARIS Blue filtre kartuşu kullanıyorsanız, bu kartuşu yeniden yerleştirin.
- ▶ Su haznesini taze, soğuk su ile doldurun ve tekrar yerine yerleştirin.

Çekirdek haznesini temizleme







Kahve çekirdekleri, çekirdek haznesinin duvarlarında kalabilen hafif bir yağ katmanına sahip olabilir. Bu artıklar, kahve sonucunu olumsuz etkileyebilir. Bu nedenle çekirdek haznesi ara sıra temizlenmelidir.

- ▶ Açma/Kapama düğmesine basarak cihazı kapatınız.
- ▶ Elektrik fişini prizden çıkartın.
- ▶ Çekirdek haznesinin kapağını çıkartın.
- ▶ Kahve çekirdeklerini bir süpürge makinesi ile çekin.
- ▶ Çekirdek haznesini kuru, yumuşak bir bezle temizleyin.
- ▶ Çekirdek haznesine kahve çekirdeklerini doldurun ve çekirdek haznesinin kapağını kapatın.

6 Ekrandaki mesajlar

Mesaj	Nedeni/Sonucu	İşlem
Su tankı sembolü  yanar.	Su haznesi boş veya doğru takılmamış. Ürün hazırlanamaz.	► Su haznesini doldurma (bölüm 1 »Günlük çalışma – Su haznesini doldurma«). ► Su haznesi yerleştirin.
Kahve telvesi kabı sembolü  yanar.	Telve haznesi dolu. Ürün hazırlanamaz, sıcak su hazırlanamaz.	► Telve haznesi ve artık su kabını boşaltın (bölüm 3 »Günlük çalışma – Günlük bakım«).
Kahve telvesi kabı sembolü  yanıp söner.	Artık su kabı yerleştirilmemiş veya yanlış yerleştirilmiş. Ürün hazırlanamaz.	► Artık su kabını yerleştirin.
 ve  sembolleri yanıp söner.	Kahve çekirdek haznesinin aroma koruma kapağı takılmamış veya doğru takılmamış.	► Aroma koruma kapağını doğru yerleştirin.
 ve  veya  sembolleri parlak parlak.	Programlama modundasınız.	► Programlama modundan çıkmak için  sembolüne veya  sembolüne dokununuz. JURA'nız tekrar kullanıma hazır.
JURA kullanıma hazırdır, temizlik sembolü  yanar.	JURA temizlik istiyor.	► Temizlik yapın (bölüm 5 »Bakım – Cihazı temizleme«).
JURA kullanıma hazırdır, kireç  çözme sembolü yanar.	JURA kireç çözme istiyor.	► Kireç çözme yapın (bölüm 5 »Bakım – Cihazın kirecini giderme«).
JURA kullanıma hazır, filtre sembolü  yanar.	50 litre aktıktan sonra, CLARIS Blue filtre kartuşunun etkisi kalmadı.	► Filtre kartuşu CLARIS Blue değiştirin (bölüm 5 »Bakım – Filtre değişimi«).
Öğütülmüş kahvenin hazırlanması: Toz kahveyi ekledikten sonra  ve  sembolleri kısa bir süre yanıp söner.	Az toz kahve doldurulmuş, JURA işlemi durduruyor.	► Bir sonraki hazırlamada daha fazla toz kahve koyun (bölüm 2 »Hazırlama – Öğütülmüş kahve«).

7 Arıza giderme

Problem	Nedeni/Sonucu	İşlem
Kahve hazırlanırken sadece damlalar halinde çıkıyor.	Kahve çok ince öğütülmüş ve sistemi tıkiyor.	► Değirmeni daha kalın öğütme derecesine ayarlayın veya daha kalın öğütülmüş kahve kullanın (bölüm 1 »Hazırlama – Değirmen ayarı«).
Su tankı dolu olmasına rağmen su tankı sembolü  yanıyor.	Su haznesi şamandırası sıkışmış.	► Su haznesindeki kireci giderme (bölüm 5 »Bakım – Su haznesindeki kireci giderme«).
Semboller  ve  dönüşümlü olarak yanıp sönlüyor.	Sistem su ile doldurulmalıdır.	► Su deposunu doldurun (bkz. Bölüm 1, 'İlk kez hazırlama ve kullanma - Su deposunun doldurulması'). T Sembollerden biri  veya  ögesine dokununuz. Sistem su ile doldurulur.
Değirmen çok yüksek sesler çıkarıyor.		► Ülkenizdeki müşteri hizmetleriyle iletişime geçin (bkz. Bölüm 11 'JURA iletişim bilgileri / Yasal bilgiler').
JURA açıldıktan sonra, temizlik sembolü  5 saniye boyunca yanıp söner. Ardından cihaz kapanır.		► Cihazı oda sıcaklığında ısıtın.

- i** Arızayı gideremediyse Müşteri Hizmetleri ile temasa geçiniz (bölüm 11 »JURA iletişim / Yasal Bilgiler«).











8 Taşıma ve çevre yönetmelikleri uyarınca elden çıkarma

Taşıma / Sistemi boşaltma

JURA ambalajını saklayınız. Nakliye esnasında cihazınızın korunmasını sağlar.

JURA cihazının taşıma esnasında donmaya karşı korumak için sistem boşaltılmalıdır.

Koşul: JURA'nız kullanıma hazır.

- ▶ Kahve ağzının altına bir kap yerleştirin.
- ▶  ve  sembollerine **aynı anda yaklaşık 2 saniye** dokununuz.
- ▶ , ,  ve  veya  sembolleri parlak yanar.
- ▶ Su tankını çıkarın ve boşaltın.
- ▶ ,  ve  sembolleri yanar.
- ▶ Espresso sembolüne dokununuz.
- ▶ Sistem boşalana kadar sıcak su dışarı akar.
- ▶ Su tankı sembolü  yanar.
- ▶ Cihazı kapatmak için Açma / Kapama düğmesine basın.

Elden çıkarma

Eski cihazlar çevreye zarar vermeyecek bir şekilde elden çıkarılmalıdır.



Eski cihazlar, geri dönüşüme kazandırılması gereken değerli geri dönüştürülebilir malzemeler içerir. Bu nedenle eski cihazlar uygun toplama sistemleri aracılığıyla elden çıkarılmalıdır.

9 Teknik veriler

Gerilim	220-240 V ~, 50 Hz
Güç	1450 W
Uygunluk işareti	CE
Enerji tüketimi Enerji tasarrufu modu »açık« (semboller daha az parlak)	tahm. 4,0 Wsaat
Pompa basıncı	statik, azami 15 bar
Su haznesinin kapasitesi (Filtresiz)	1,1 l
Çekirdek haznesi kapasitesi	125 g
Telve haznesi kapasitesi	Tahm. 9 porsiyon
Kablo uzunluğu	Tahm. 1,1 m
Ağırlık	Tahm. 8,9 kg
Ölçüler (G x Y x D)	23 x 32,3 x 44,5 cm

Denetleyiciler için bilgilendirme (Testlerin tekrarlanması DIN VDE 0701-0702'ye göre): Merkezi topraklama noktası (ZEP) cihaz altında arka sağ tarafta bulunmaktadır.

10 İndeks

A

- Açma 12
- Adresler 23
- Amacına uygun kullanım 6
- Arıza giderme 19
- Aroma koruma kapağı
 - Aroma koruma kapaklı çekirdek haznesi 4
- Ayarlar
 - Programlama modunda kalıcı ayarlar 13

B

- Bakım 14

C

- Cihaz
 - Açma 12
 - Kapatma 13
 - Kireç çözme 15
 - Kurulum 8
 - Temizleme 14
 - Temizleme 22
- Çekirdek haznesi
 - Aroma koruma kapaklı çekirdek haznesi 4

D

- Devreye alma, ilk 8
- Doldurma 8
- Dolum
 - Kahve çekirdeği haznesi 8
 - Su haznesi 10

E

- Ekran
 - Ekran, mesajlar 18
 - İşaret ekranı 5
- Ekrandaki mesajlar 8
- Elden çıkarma 20
- Elektrik bağlantısı
 - Teknik bilgiler 20
- Elektrik kablosu 4
- Emniyet 6
- Emniyet ikazları 6
- Enerji tasarrufu modu 11
- Espresso 11

F

- Filtre
 - Filtre değişimi 16
 - Filtre takma ve etkinleştirme 13
- Filtre kartuşu CLARIS Blue
 - Filtre değişimi 16
 - Filtre takma ve etkinleştirme 13

G

- Günlük bakım 13

H

- Hata
 - Arıza giderme 19
- Havalandırma kanalları 4

I

- İşaretler
 - Çekilmiş kahve 5
 - Espresso 5
 - Filtre 5
 - İşaret ekranı 5
 - İşaret tarifi 5
 - Kahve 5
 - Kireç çözme 5
 - Koyuluk derecesi 5
 - Ristretto 5
 - Su haznesi 5
 - Telve haznesi 5
 - Temizleme 5

J

- JURA
 - Ana sayfa 8
 - İletişim 23
 - Web sitesi 8

K

- Kahve 11
 - Telve haznesi 4
- Yükseklik ayarlı kahve çıkışı 4
- Kireç çözme
 - Cihaz 15
 - Su Haznesi 17
- Kurulum
 - Cihazın yerleştirilmesi 8
 - Kapatma 13
 - Otomatik kapatma 14

M

Mesajlar 18
Müşteri Hizmetleri 23

O

Otomatik kapanma 14
Öğütme derecesi
Değirmen ayarı 12
Öğütme derecesi ayarı için döner düğme 5
Öğütme derecesi ayarı için döner düğme 5

P

Problemler
Arıza giderme 26
Programlama modu 13
Programlama modunda kalıcı ayarlar 13

R

Risetto 11

S

Sistemi boşaltma 20
Su sertliği ayarı 14

T

Temizleme
Artık su kabı 4
Cihaz 14
Çekirdek haznesi 17
Topraklama noktası 20
Toz kahve
Çekilmiş kahve 11
Toz kahve 11
Toz kahve kanalı 5
Toz kanalı
Çekilmiş kahve toz kanalı 5

Y

Yükseklik ayarlı kahve çıkışı 4

11 JURA iletişim / Yasal Bilgiler**Sizin Jura servis partneriniz**

JURA Hospitality Center - Müşteri Hizmetleri
Kavacık Mahallesi Öge Sokak
No: 55/A Beykoz - İstanbul
Tel : 0 (800) 211 03 33 | Gsm : +0 (530) 147 92 67
info@hack.com.tr

İthalatçı Firma

Hack Endüstriyel Temsilcilik Ltd. Şti.
Oruçreis Mah. Tekstilcent Cad. Tekstilcent Blok A
12B No: 112, 34235 Esenler – İstanbul
Telefon: 0 (212) 438 20 22 Faks: 0 (212) 438 22 26

Bu cihaz T.C. Çevre ve Orman Bakanlığının EEE
Yönetmeliğine uygundur.

Bu cihazın teknik ömrü en az 10 yıldır.

Tüketici şikayet ve itirazları için tüketici
mahkemelerine ve tüketici hakem heyetlerine
başvuru yapabilirsiniz.

Üretici Firma

JURA Elektroapparate AG
Kaffeeweltstrasse 10
CH-4626 Niederbuchsitzen
Tel. +41 (0)62 38 98 233
www.jura.com

Direktifler

Cihaz, aşağıdaki yönetmelikler uyarıncadır:

- 2014/35/EU – Düşük Gerilim Direktifi
- 2014/30/EU – Elektromanyetik Uyumluluk Direktifi
- 2009/125/EG – Eko-tasarım Direktifi
- 2011/65/EU – RoHS Direktifi

Teknik değişiklikler

Teknik değişiklik yapma hakkı saklıdır. Bu kullanım kılavuzunda kullanılan resimler stilize edilmiştir ve makinenin orijinal renklerini göstermezler. JURA'nızın bazı ayrıntıları sapma gösterebilir.

İletişim

Görüşleriniz bizim için önemli, irtibatımızı kullanın:
www.jura.com.

Telif hakkı

Kullanım kılavuzu telif hakları tarafından korunan bilgiler içermekte. JURA Elektroapparate AG'nin önceden yazılı izni olmaksızın, bu kullanım kılavuzunun fotokopisine almak veya başka bir dile tercüme edilmesine izin verilmez.