

jura[®]



J8 (EA/SA/INTA)

Gebruiksaanwijzing



Extra online-inhoud

Tip, klik of scan de QR-code om naar ons verdere onlineaanbod te gaan.

Instructiefilms helpen u bij de bediening van uw J8.



jura.com/support-j8

Inhoudsopgave

1	Bedieningselementen	3
2	Voor uw veiligheid	4
	Gebruiksaanwijzing in acht nemen	4
	Eigenlijk gebruik	4
	Beperking van de gebruikerskring	4
	Gebruik door kinderen	4
	Omgang met beschadigingen	4
	Beschadigingen voorkomen	5
	Gevaar voor elektrische schokken	5
	Verbrandings-, schroei- en letselgevaar	5
3	Vorbereiden en in gebruik nemen	6
	Apparaat plaatsen	6
	Bonnenreservoir vullen	6
	Waterhardheid bepalen	6
	Eerste inbedrijfstelling	6
	Uw J8 regelen – de JURA Cockpit	8
	Coffee Eye	8
	Melk aansluiten	8
	WiFi-verbinding maken	9
4	Bereiding	9
	Bereiding met voorselectie (Speciality Selection)	9
	Espresso en koffie	9
	Sweet latte (bereiding met siroopopzetstuk)	10
	Latte macchiato, cappuccino en andere koffiespecialiteiten met melk	11
	Melk en melkschuim	11
	Americano en lungo	11
	Espresso doppio	11
	Gemalen koffie	11
	Heet water	12
	Productinstellingen aanpassen	12
5	Dagelijks gebruik	13
	Apparaat in- en uitschakelen	13
	Waterreservoir vullen	13
	Onderhoudsmaatregelen	14
6	Apparaatinstellingen	14
7	Onderhoud	15
	Apparaat spoelen	15
	Melksysteem spoelen	15
	Melksysteem reinigen	16
	Profi-uitloop voor microschuim demonteren en spoelen	17
	Filter plaatsen/vervangen	17
	Apparaat reinigen	18
	Apparaat ontkalken	19
	Waterreservoir ontkalken	20
	Bonnenreservoir reinigen	20
8	Meldingen op de display	21
9	Storingen verhelpen	21
10	Transport en milieuvriendelijke afvoer	22
	Transport / systeem legen	22
	Afvoer	22
11	Technische gegevens	23
12	Index	24
13	JURA contacten / juridische informatie	26

1 Bedieningselementen

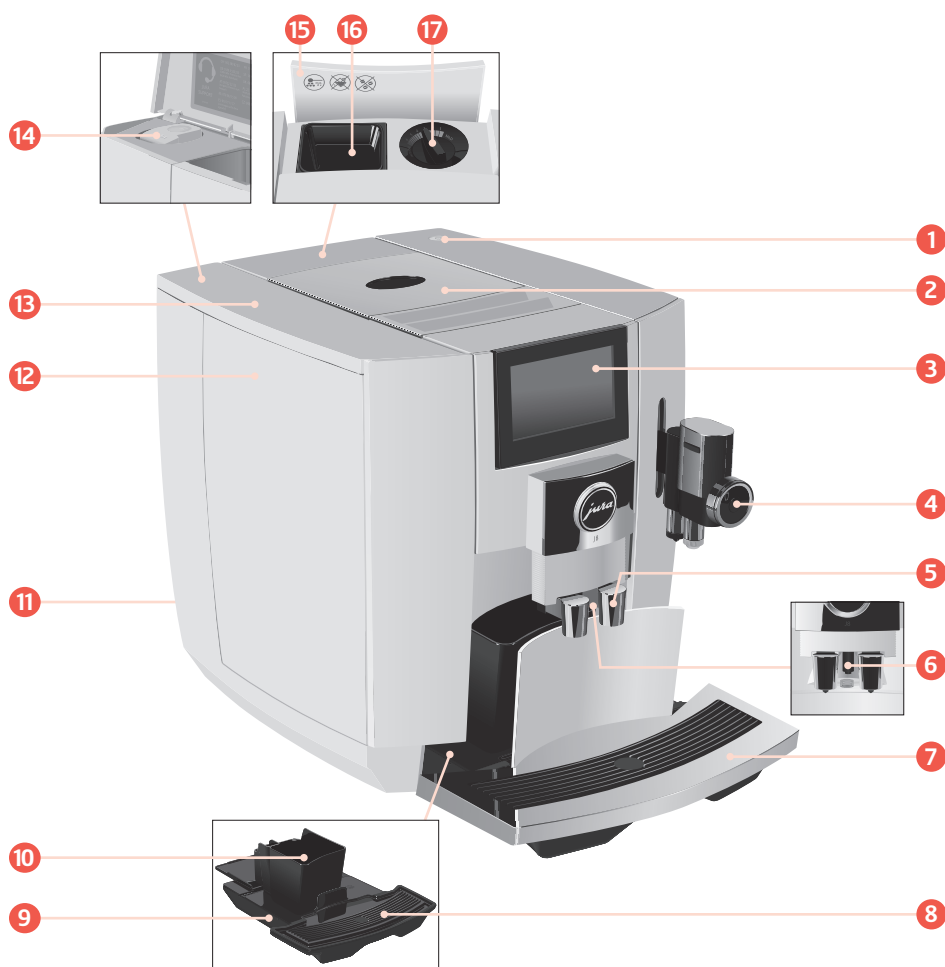

- 1 Toets Aan/Uit ϕ
- 2 Bonenreservoir met aroma-beschermdeksel
- 3 Touchdisplay
- 4 Melksysteem met Profi-uitloop voor microschuim (in hoogte verstelbaar)
- 5 In hoogte verstelbare koffie-uitloop
- 6 Heetwateruitloop
- 7 Kopjesplateau met sluitklep
- 8 Inzetstuk voor restwaterbak
- 9 Restwaterbak
- 10 Koffieresidubak
- 11 Netsnoer (vast aangesloten of insteekbaar)
- 12 Waterreservoir
- 13 Afdekking waterreservoir
- 14 Service interface met JURA WiFi Connect (onder afdekking)
- 15 Afdekking vultrechter voor gemalen koffie
- 16 Vultrechter voor gemalen koffie (uitneembaar)
- 17 Draaiknop maalgraadinstelling
- 18 Bakje voor melksysteemreiniging
- 19 Maatschepje voor gemalen koffie
- 20 Siroopopzetstuk

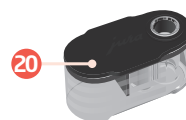
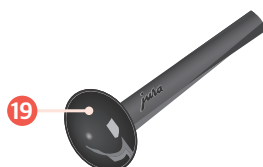



2 Voor uw veiligheid

Gebruiksaanwijzing in acht nemen

Lees deze gebruiksaanwijzing vóór gebruik van het apparaat volledig door en neem de aanwijzingen in acht. Bewaar deze gebruiksaanwijzing in de nabijheid van het apparaat en geef deze aan volgende gebruikers door.

Niet-inachtneming van de gebruiksaanwijzing kan leiden tot ernstig letsel en/of materiële schade. Veiligheidsaanwijzingen zijn daarom als volgt gekenmerkt:

 WAARSCHUWING	Kenmerkt situaties die kunnen leiden tot ernstig letsel of levensgevaar.
 VOORZICHTIG	Kenmerkt situaties die kunnen leiden tot licht letsel.
VOORZICHTIG	Kenmerkt situaties die kunnen leiden tot materiële schade.

Eigenlijk gebruik

Het apparaat is ontwikkeld voor huishoudelijk gebruik. Het is bedoeld voor de koffiebereiding en het opwarmen van melk en water. Elk ander gebruik wordt beschouwd als oneigenlijk gebruik.

Beperking van de gebruikerskring

Personen, inclusief kinderen, die vanwege hun

- fysieke, zintuiglijke of verstandelijke vaardigheden of
- onervarenheid of onwetendheid

niet in staat zijn het apparaat veilig te gebruiken, mogen het apparaat niet zonder toezicht of instructie van een verantwoordelijke persoon gebruiken.

Bij gebruik van de filterpatroon CLARIS Smart of van een JURA WiFi Connect worden draadloze verbindingen tot stand gebracht. Voor concrete gegevens over de gebruikte frequentieband en het maximale zendvermogen, zie het hoofdstuk “11 Technische gegevens”.

Gebruik door kinderen

Kinderen moeten mogelijke gevaren door een verkeerde bediening kunnen herkennen en begrijpen:

- Houd **kinderen onder 8 jaar** uit de buurt van het apparaat en houd ze permanent in de gaten.
- **Kinderen vanaf 8 jaar** mogen het apparaat uitsluitend zonder toezicht bedienen als de veilige omgang met het apparaat is uitgelegd.
- Kinderen mogen reinigings- en onderhoudswerkzaamheden uitsluitend onder toezicht van een verantwoordelijke persoon uitvoeren.
- Laat kinderen niet met het apparaat spelen.

Omgang met beschadigingen

Gebruik geen beschadigd apparaat of netsnoer. Een elektrische schok die hiervan het gevolg is, kan leiden tot de dood.

- Als er tekenen zijn die duiden op beschadigingen, koppel het apparaat dan los van het stroomnet. Schakel hiervoor de J8 uit met de toets Aan/Uit . Trek pas dan de netstekker uit het stopcontact.
- Vervang een beschadigd **insteekbaar netsnoer** met een origineel netsnoer van JURA. Niet-geschikte netsnoeren kunnen leiden tot gevolgschade.
- Laat **reparaties aan het apparaat** en het **vast aangesloten netsnoer** uitsluitend door een geautoriseerd JURA servicecenter uitvoeren. Ondeskundig uitgevoerde reparaties kunnen leiden tot gevolgschade.

Beschadigingen voorkomen

Zo voorkomt u beschadiging van het apparaat en van het netsnoer:

- Gebruik de J8 en het netsnoer niet in de buurt van hete oppervlakken.
- Schuur het netsnoer niet langs scherpe randen. Voorkom vastklemmen.
- Laat het netsnoer nooit los naar beneden hangen. Het netsnoer kan een struikelblok vormen of beschadigd raken.
- Bescherm de J8 tegen weersinvloeden en direct zonlicht.
- Sluit de J8 alleen aan op netspanning overeenkomstig het typeplaatje. Het typeplaatje is aan de onderzijde aangebracht.
- Sluit de J8 direct op een vaste contactdoos aan. Bij het gebruik van meervoudige contactdozen of verlengsnoeren bestaat gevaar voor oververhitting.
- Gebruik geen alkalische of alcoholische reinigingsmiddelen, maar uitsluitend milde reinigingsmiddelen en een zachte doek.
- Gebruik geen koffiebonen die met hulpstoffen zijn behandeld of zijn gekaramelliseerd.
- Vul het waterreservoir uitsluitend met vers, koud en koolzuurvrij water.
- Schakel het apparaat bij langdurige afwezigheid uit met de toets Aan/Uit  en haal de netstekker uit het stopcontact.
- Gebruik uitsluitend originele JURA onderhoudsproducten. Niet expliciet door JURA aanbevolen producten kunnen uw J8 beschadigen.

Gevaar voor elektrische schokken

Water geleidt stroom. Voorkom contact van water en stroom:

- Raak de netstekker nooit met vochtige handen aan.
- Dompel de J8 en het netsnoer niet in water.
- Plaats de J8 en de afzonderlijke onderdelen ervan niet in de vaatwasser.
- Schakel de J8 vóór reinigingswerkzaamheden uit met de toets Aan/Uit . Neem de J8 altijd vochtig maar nooit nat af en bescherm het apparaat tegen constant spatwater. De J8 mag niet met een waterstraal worden gereinigd.
- De J8 is niet geschikt voor de opstelling op een oppervlak waar een waterstraal gebruikt kan worden.

Verbrandings-, schroei- en letselgevaar

- Raak de uitlopen niet aan tijdens het bedrijf. Gebruik de hiervoor bestemde handgrepen.
- Uw J8 is optioneel via mobiele eindapparaten op afstand te bedienen. Zorg ervoor dat derden bij de bereiding van een product of activering van een onderhoudsprogramma geen gevaar lopen – bijvoorbeeld door contact met de uitlopen.
- Let erop dat de uitloop voor microschuim correct gemonteerd en schoon is. Anders kan de uitloop voor microschuim of delen ervan loskomen.

3 Voorbereiden en in gebruik nemen

Apparaat plaatsen

Let bij het plaatsen van uw J8 op de volgende punten:

- Kies de plaats voor uw J8 zo dat deze is beschermd tegen oververhitting. Zorg ervoor dat de ventilatieopeningen niet afgedekt worden.

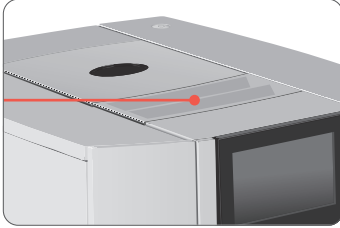

- Zet de J8 op een horizontale, voor water ongevoelige plaats.

Bonenreservoir vullen

Het bonenreservoir heeft een aroma-beschermdoeksel. Hierdoor blijft het aroma van uw koffiebonen langer behouden.

VOORZICHTIG

Koffiebonen die met hulpstoffen (bijv. suiker) zijn behandeld alsmede gemalen en gevriesdroogde koffie beschadigen de molen.

- Vul het bonenreservoir uitsluitend met gebrande koffiebonen zonder nabehandeling.
- Verwijder het aroma-beschermdoeksel.
- Verwijder eventuele verontreinigingen of vreemde voorwerpen in het bonenreservoir.
- Vul het bonenreservoir met koffiebonen en sluit het aroma-beschermdoeksel.

Waterhardheid bepalen

Tijdens de eerste inbedrijfstelling moet u de waterhardheid instellen. Als u weet wat de hardheid is van het water dat u gebruikt, ga dan direct verder in de volgende paragraaf. Als u de waterhardheid niet kent, kunt u deze allereerst bepalen:

- Houd het meegeleverde Aquadur®-teststaafje 1 seconde onder stromend water. Schud het water eraf.
- Wacht ca. 1 minuut.
- Lees de waterhardheidsgraad af aan de hand van de verkleuringen van het Aquadur®-teststaafje en de beschrijving op de verpakking.

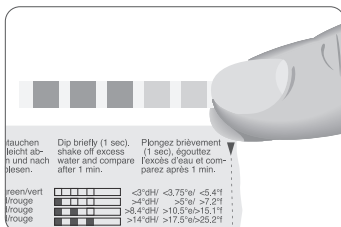

Eerste inbedrijfstelling

⚠ WAARSCHUWING

Levensgevaar door elektrische schokken bij gebruik met een defect netsnoer.

- Neem nooit een beschadigd apparaat of een apparaat met beschadigd netsnoer in gebruik.

VOORZICHTIG

Melk, koolzuurhoudend mineraalwater of andere vloeistoffen kunnen het waterreservoir of het apparaat beschadigen.

- Vul het waterreservoir uitsluitend met vers, koud water.

Voorwaarde: het bonenreservoir is gevuld.

- Bij apparaten met **insteekbaar** netsnoer: sluit het netsnoer op het apparaat aan.
- Steek de netstekker in een stopcontact.
- Druk op de toets Aan/Uit  om de J8 in te schakelen.

“Sprachauswahl” / “Deutsch”

- **i** Tip om andere talen weer te geven met uw vinger op < of > tot de gewenste taal is geselecteerd (bijv. “Nederlands”).

- ▶ Tip op “Opslaan”.
Op de display verschijnt kort “Opgeslagen”.
“Waterhardheid”

i Een beschrijving van hoe u de waterhardheid bepaalt, vindt u in de vorige paragraaf.

- ▶ Tip op < of > om de instelling van de waterhardheid te wijzigen.
- ▶ Tip op “Opslaan”.
Op de display verschijnt kort “Opgeslagen”.
“Filter plaatsen”
- ▶ Plaats een bakje onder de koffie-uitloop.



- ▶ Verwijder het waterreservoir en spoel dit uit met koud water.
- ▶ Plaats het meegeleverde verlengstuk voor de filterpatroon boven op de CLARIS Smart-filterpatroon.



- ▶ Plaats de filterpatroon samen met het verlengstuk in het waterreservoir.
- ▶ Draai de filterpatroon rechtsom tot hij hoorbaar vastklikt.

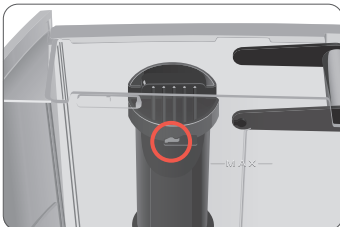

- ▶ Vul het waterreservoir met vers, koud water en plaats het weer terug.

i Het apparaat herkent automatisch dat u zojuist de filterpatroon hebt geplaatst.

“Opgeslagen”

“Filter wordt gespoeld”, het water stroomt direct in de restwaterbak.

“Systeem wordt gevuld”

“Restwaterbak legen”

- ▶ Leeg de restwaterbak en plaats hem weer terug.



“Accessoire”

i U hebt de mogelijkheid uw J8 (draadloos) te verbinden met de melkkoeler JURA Cool Control. Tip hiervoor op “Verbinden” en volg de instructies op het display.

- ▶ Tip op “Verder”.
“Wi-Fi-verbinding”

3 Voorbereiden en in gebruik nemen

- ▶ Scan indien nodig de QR-code met uw mobiele eindapparaat om uw app van JURA (J.O.E.™) te downloaden.



i Als u uw J8 in het thuisnetwerk wilt integreren, tip dan op “**Verbinden**” en volg de instructies op het display. U kunt de verbinding echter ook op een later tijdstip tot stand brengen (in de apparaatinstellingen in het programmapunt “**Wi-Fi-verbinding**”).

- ▶ Plaats een bakje onder de koffie-uitloop.
- ▶ Tip op “**Verder**”.





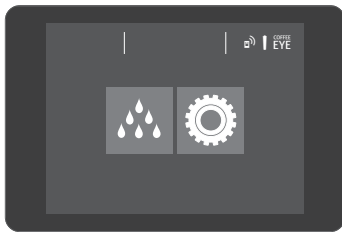

“Apparaat spoelt”

Het startscherm wordt weergegeven. Uw J8 is nu klaar voor gebruik.

Uw J8 regelen – de JURA Cockpit

Met de **JURA Cockpit** regelt u uw J8. Tip op het startscherm op  om naar de JURA Cockpit te gaan.



Symbol	Betekenis
	Gedeelte “Onderhoud” (blauw)
	Gedeelte “Apparaatinstelling” (groen)
	De functie “Coffee Eye” (voor de kopjesherkenning) is actief.
 (wit)	Uw J8 is via JURA WiFi Connect verbonden met het netwerk en/of Cool Control.
 (rood)	Geen verbinding met het WiFi-netwerk
	Filterbedrijf

Coffee Eye

Uw J8 beschikt over een automatische kopjesherkenning. Het “Coffee Eye” herkent dat u een kopje onder de **koffie-uitloop** plaatst. Op het aangepaste startscherm worden nu specialiteiten met zwarte koffie en heet water weergegeven die u kunt bereiden.

Melk aansluiten

Uw J8 zorgt voor romig zachte melkschuim met fijne poriën en een perfecte consistentie. Het belangrijkste criterium voor het opschuimen van melk is een melktemperatuur van 4–8 °C. Wij adviseren daarom een melkkoeler of een melkhouder te gebruiken.

- ▶ Verwijder de beschermkap van de uitloop voor microschuim.
- ▶ Sluit de melkslang op de uitloop voor microschuim aan.

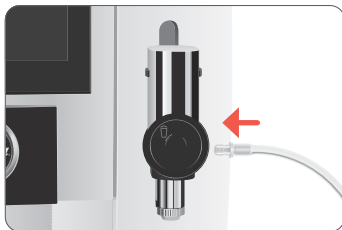



- ▶ Verbind het andere uiteinde van de melkslang met een melkhouder of een melkkoeler.

i Uw J8 is uitgerust met het melksysteem **HP3**.

WiFi-verbinding maken



Uw J8 kan met uw app van JURA (J.O.E.®) worden verbonden.

Voorwaarde: J.O.E.® is op uw mobiele eindapparaat geïnstalleerd. De JURA WiFi Connect is in de service interface van uw J8 geplaatst.

- Tip op .
- Tip op het symbool "Apparaatinstelling" .
- Tip op "Wi-Fi-verbinding".
- Tip op "Verbinden".
- Voeg in uw app van JURA (J.O.E.®) een nieuw netwerk toe en volg de instructies.

4 Bereiding





Algemene informatie over de bereiding:

Doel	Procedure
Meer producten weergeven	Op    tippen om de andere pagina's van het startscherm weer te geven; rechtsonder op het productcarousel-symbool tippen om naar het aanzicht van de productcarousel te gaan
Koffiesterkte van een product wijzigen	Tijdens het maalproces met een vinger over het display vegen
Hoeveelheid van een product wijzigen	Tijdens de bereiding met een vinger over het display vegen
Koffiesterkte, hoeveelheid en temperatuur van een willekeurig product permanent wijzigen	Ca. 2 seconden op een product tippen en onder "Productinstellingen" instellingen aanbrengen
Maalgraad wijzigen	Draaiknop maalgraadinstelling in de gewenste stand zetten
Bereiding stoppen	Op "Annuleren" tippen
Product als favoriet op het startscherm plaatsen	Ca. 2 seconden op een product tippen en onder "Product vervangen" een ander product plaatsen

- i** Als de schermbeveiliging wordt weergegeven, tip dan op het display om weer naar het startscherm te gaan.
- i** Heet smaakt koffie het best. Een koud porseleinen kopje onttrekt niet alleen warmte aan de drank, maar doet eveneens afbreuk aan de smaak. Wij adviseren daarom de kopjes voor te verwarmen. Een kopjeswarmer van JURA is verkrijgbaar bij uw geautoriseerde dealer.

Bereiding met voorselectie (Speciality Selection)

Tip op  om de Speciality Selection op te roepen en activeer de gewenste voorselectie voor uw volgende product:

Speciality Selection	Betekenis
 – "Zoet melkschuim" (alle koffiespecialiteiten met melk)	Gebruik het meegeleverde siroopopzetstuk om het product met zoet melkschuim te bereiden
 – "Extra Shot" (sweet latte, cappuccino, caffè latte, latte macchiato, flat white)	Het product wordt met 2 bereidingsprocessen met telkens de helft van de waterhoeveelheid bereid – voor een koffiespecialiteit met extra intense smaak.
 – Dubbel product (espresso, koffie)	Het product wordt 2x na elkaar bereid (2 bewegingen).
 – Gemalen koffie (alle koffiespecialiteiten met uitzondering van espresso doppio)	Het product wordt bereid met gemalen koffie.

- i** De Speciality Selection sluit na 10 seconden.
- i** Als u **kort** op uw voorselectie drukt, wordt het volgende product volgens uw voorselectie bereid.
- i** Als u **lang** (2 seconden) op uw voorselectie drukt, is de voorselectie actief tot u uw J8 uitschakelt.

Espresso en koffie

Voorbeeld: koffie

- Plaats een kopje onder de koffie-uitloop.



4 Bereiding

- ▶ Tip op “Koffie”.
De vooraf ingestelde waterhoeveelheid voor de koffie stroomt in het kopje.

Sweet latte (bereiding met siroopopzetstuk)

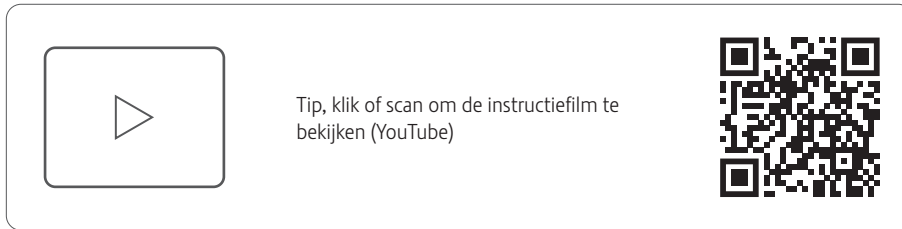

De sweet latte is een koffiespecialiteit met zoet melkschuim. Gebruik voor de bereiding het meegeleverde siroopopzetstuk.

- i** U kunt alle koffiespecialiteiten met melk ook met **zoet melkschuim** bereiden. Gebruik hiervoor het meegeleverde siroopopzetstuk en kies vóór de bereiding de Speciality Selection “S”.

Voorwaarde: De melk is op de uitloop voor microschuim aangesloten.

- ▶ Haal de afdekking van het siroopopzetstuk af.



- ▶ Vul het siroopopzetstuk met ijsblokjes. Vulhoogte 1, 2 of 3 streepjes – afhankelijk van de gewenste zoetheid.
- ▶ Sluit het siroopopzetstuk.
- ▶ Tip op “Sweet Latte”.
“Sluit het met siroop gevulde siroopopzetstuk aan”
- ▶ Verwijder het onderste gedeelte van de uitloop voor microschuim.



- ▶ Breng het siroopopzetstuk aan op de uitloop voor microschuim.



- ▶ Draai het instelwiel van de uitloop voor microschuim in de stand “Melkschuim”.
- ▶ Plaats een kopje onder de uitloop voor microschuim.
- ▶ Tip op “Verder”.
De vooraf ingestelde hoeveelheden koffie en melkschuim stromen in het kopje.
“Verwijder het siroopopzetstuk”
- ▶ Verwijder het siroopopzetstuk en spoel dit grondig schoon onder stromend water.
- ▶ Tip op “Verder”.

- i** **8 minuten** na de bereiding wordt het melksysteem **automatisch** gespoeld. Plaats daarom altijd een bakje onder de uitloop voor microschuim nadat u melk heeft bereid.

Voor een correcte werking van de uitloop voor microschuim moet u deze **dagelijks** reinigen als u melk heeft bereid (zie hoofdstuk 7 “Onderhoud – Melksysteem reinigen”).

Latte macchiato, cappuccino en andere koffiespecialiteiten met melk

Uw J8 bereidt met één druk op de knop de volgende koffiespecialiteiten met melk:

- Latte macchiato
- Flat white
- Cappuccino
- Cortado
- Espresso macchiato
- Caffè latte

Voorbeeld: latte macchiato

Voorwaarde: De melk is op de uitloop voor microschuim aangesloten.

- Plaats een glas onder de uitloop voor microschuim.



- Draai het instelwiel van de uitloop voor microschuim in de stand “Melkschuim”.
- Tip op “Latte macchiato” (pagina ○●○).

De vooraf ingestelde melkschuimhoeveelheid stroomt in het glas.

- i** Er volgt een korte pauze waarin de warme melk zich van het melkschuim scheidt. Zo kunnen de kenmerkende lagen van een latte macchiato ontstaan.

De vooraf ingestelde waterhoeveelheid voor de espresso stroomt in het glas.

- i** **8 minuten** na de bereiding wordt het melksysteem **automatisch** gespoeld. Plaats daarom altijd een bakje onder de uitloop voor microschuim nadat u melk heeft bereid.

Voor een correcte werking van de uitloop voor microschuim moet u deze **dagelijks** reinigen als u melk heeft bereid (zie hoofdstuk 7 “Onderhoud – Melksysteem reinigen”).

Melk en melkschuim

Uw J8 bereidt warme melk en melkschuim. Draai hiervoor het instelwiel van de uitloop voor microschuim in de stand “Melkschuim” of “Melk”.

- i** **8 minuten** na de bereiding wordt het melksysteem **automatisch** gespoeld. Plaats daarom altijd een bakje onder de uitloop voor microschuim nadat u melk heeft bereid.

Americano en lungo

Bij de americano en lungo combineert de J8 de koffie via een speciale bereidingsmethode met heet water. Op deze manier ontstaat een koffiespecialiteit die vol van smaak en licht verteerbaar is. De hoeveelheid extra water kunt u wijzigen (zie hoofdstuk 4 “Bereiding – Productinstellingen aanpassen”).

Espresso doppio

“Doppio” is Italiaans en betekent “dubbel”. Bij de bereiding van espresso doppio worden na elkaar twee espressi bereid. Het resultaat is een bijzonder krachtige en aromatische koffiespecialiteit.

Gemalen koffie

Via de vultrechter voor gemalen koffie heeft u de mogelijkheid om een tweede, bijvoorbeeld cafeïnevrije koffie te gebruiken.

- Doe er nooit meer dan twee afgestroken maatschepjes gemalen koffie in.
- Gebruik geen te fijn gemalen koffie. Hierdoor kan het systeem verstopt raken, waardoor de koffie nog maar druppelsgewijs doorloopt.
- Als u er te weinig gemalen koffie in heeft gedaan, wordt “Te weinig gemalen koffie” weergegeven en stopt de J8 het proces.
- De gewenste koffiespecialiteit moet binnen ca. 1 minuut na het vullen van de gemalen koffie worden bereid. Anders breekt de J8 het proces af en is hij weer klaar voor gebruik.

4 Bereiding

Voorbeeld: zo bereidt u een espresso met gemalen koffie.

- Plaats een espressokopje onder de koffie-uitloop.
- Tip op “■■■■” om de Speciality Selection op te roepen.
- Tip op ☕.
- Tip op “Espresso”.
- “Gemalen koffie bijvullen”
- Open de afdekking van de vultrechter voor gemalen koffie.



- Doe de gewenste hoeveelheid gemalen koffie in de vultrechter (max. 2 afgestreken maatschepjes).
- Door de hoeveelheid gemalen koffie kunt u de intensiteit en het aroma van de koffiespecialiteit aanpassen aan uw geheel persoonlijke voorkeuren.
- Sluit de afdekking van de vultrechter.
- Tip op “Verder”.
- De vooraf ingestelde waterhoeveelheid voor de espresso stroomt in het kopje.

Heet water

De J8 biedt u de mogelijkheid om verschillende varianten van heet water te bereiden:

- “Heet water”
- “Water voor groene thee” (in het aanzicht van de productcarrousel)

⚠ VOORZICHTIG

Verbrandingsgevaar door hete waterspetters.

- Voorkom direct contact met de huid.

Voorbeeld: heet water

- Plaats een kopje onder de heetwateruitloop.



- Tip op “Heet water”.
- De vooraf ingestelde waterhoeveelheid stroomt in het kopje.

Productinstellingen aanpassen

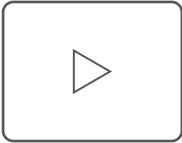

Tip, klik of scan om de instructiefilm te bekijken (YouTube)



Tip **ca. 2 seconden** op een product om naar de instelmogelijkheden te gaan:



- “Productinstellingen”: breng individuele instellingen zoals koffiesterkte, waterhoeveelheid enz. aan.
- “Productnaam”: wijzig de naam van het product.
- “Permanente voorselectie”: voer een permanente voorselectie (Speciality Selection) uit.
- “Product vervangen”: vervang de producten op het startscherm door uw favorieten.

i Wanneer zich een kopje onder de koffie-uitloop (“Coffee Eye” actief) bevindt, zijn niet alle instellingen mogelijk.

Voorbeeld: zo wijzigt u de koffiesterkte van één koffie.

- Tip **ca. 2 seconden** op “Koffie”.
- Tip op “Productinstellingen”.

i Afhankelijk van het geselecteerde product zijn er eventueel verschillende instelmogelijkheden, die in de vorm van symbolen op uw display worden weergegeven.

- Tip op het symbool .
Het symbool  brandt wit.
- Veeg over de koffiebonen om de instelling van de koffiesterkte te wijzigen.
- Tip op “Opslaan”.
- Tip op “Terug” om naar het startscherm te gaan.

5 Dagelijks gebruik

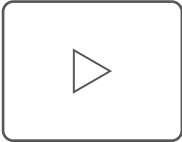

Tip, klik of scan om de instructiefilm te bekijken (YouTube)



Apparaat in- en uitschakelen

- Plaats één bakje onder de koffie-uitloop en één bakje onder de uitloop voor microschuim.



- Druk op de toets Aan/Uit .

“Apparaat spoelt”

Uw J8 is in- resp. uitgeschakeld.

i Bij het uitschakelen wordt het systeem automatisch gespoeld als een koffiespecialiteit werd bereid.

i Als vóór het uitschakelen melk werd bereid, wordt u verzocht een melksysteemreiniging uit te voeren (“Melksysteemreiniging”). Na 30 seconden wordt het uitschakelproces automatisch voortgezet.

Waterreservoir vullen

Het dagelijkse onderhoud van het apparaat en de hygiëne in de omgang met melk, koffie en water zijn van cruciaal belang voor een constant perfect koffieresultaat in het kopje. U dient het water daarom **dagelijks** te verversen.

VOORZICHTIG

Melk, koolzuurhoudend mineraalwater of andere vloeistoffen kunnen het waterreservoir of het apparaat beschadigen.

- Vul het waterreservoir uitsluitend met vers, koud water.
- Verwijder het waterreservoir en spoel dit uit met koud water.
- Vul het waterreservoir met vers, koud water en plaats het weer terug.

Onderhoudsmaatregelen

Een optimale koffiekwaliteit is van vele factoren afhankelijk. Een belangrijke voorwaarde is permanent onderhoud van uw J8. Voer de volgende maatregelen uit:

Onderhoudsmaatregel	dagelijks	indien nodig	Opmerking
Restwaterbak en koffieresidubak legen en met warm water spoelen (het inzetstuk van de restwaterbak, de restwaterbak en de koffieresidubak zijn geschikt voor de vaatwasser)	▪		Leeg de koffieresidubak altijd bij een ingeschakeld apparaat. Alleen dan wordt de koffieresiduteller weer gereset.
Melksysteem reinigen (bij sterke vervuiling bovendien demonteren)		▪	Zie hoofdstuk 7 “Onderhoud – Profi-uitloop voor microschuim demonteren en spoelen”
Melkslang spoelen	▪		
Waterreservoir spoelen	▪		
Buitenkant van het apparaat met een schone, zachte, vochtige doek (bijv. microvezeldoek) afvegen	▪		
Melkslang met aansluitgedeelte HP3 vervangen		ca. om de 3 maanden	
Vervangbare melkuitloop CX3 vervangen		ca. om de 3 maanden	
Binnenwanden van het waterreservoir met een borstel reinigen		▪	
Boven- en onderkant van het kopjesplateau reinigen		▪	
De restwaterbak en de koffieresidubak grondig reinigen		▪	In het gedeelte “Onderhoud”  in de Cockpit verschijnt de melding “Onderhoudsinstructie”.

i Informatie over het onderhoud van uw J8 vindt u ook in het gedeelte “Onderhoud”  in het programmapunt “Onderhoudsinformatie”.

6 Apparaatinstellingen



Tip, klik of scan om de instructiefilm te bekijken (YouTube)







Tip op  om naar de Cockpit te gaan. In het gedeelte “Apparaatinstelling”  kunt u volgende instellingen uitvoeren:

Programmapunt	Toelichting
Pagina “1/3”	
“Coffee Eye”	Automatische kopjesherkenning “Coffee Eye” deactiveren/activeren
“Productnaam”	Productafbeeldingen met/zonder productnaam op het startscherm weergeven
“Aantal startschermen”	Aantal startschermen definiëren (1-4)
“Aantal producten”	Aantal producten op het startscherm instellen: 2 producten / 5 producten
“Wi-Fi-verbinding”	J8 draadloos met de app van JURA (J.O.E.) verbinden of de verbinding weer verbreken (zie hoofdstuk 3 “Voorbereiden en in gebruik nemen – WiFi-verbinding maken”)
“Uitschakelen na”	Automatische uitschakeltijd instellen om energie te besparen (uitschakelen na 15 minuten, 30 minuten of 1–9 uur na de vorige apparaatbediening)
“Taalkeuze”	Taal instellen
“Fabrieksinstellingen”	Uw J8 resetten naar de fabrieksinstellingen (daarna wordt het apparaat uitgeschakeld)
Pagina “2/3”	
“Waterhardheid”	Waterhardheid van het gebruikte water instellen (1 °dH tot 30 °dH) om verkalking van uw apparaat te voorkomen
“Eenheden”	Eenheid van de waterhoeveelheid instellen (ml of oz)
“Accessoire”	Uw J8 draadloos verbinden met de melkkoeler Cool Control of de verbinding weer verbreken

Programmapunt	Toelichting
“Display”	Displayhelderheid wijzigen (in stappen van 10 procent)
“Bereidingssteller”	Bereidingssteller bekijken
“Onderhoudsteller”	Onderhoudsteller bekijken
“Bedieningsaanwijzingen”	Aanwijzingen weergeven voor het gebruik van siroopopzetstuk en uitloop voor microschuim alsmede voor het omschakelen van melk/melkschuim
“Aroma-controle”	Adviezen voor de maalgraadinstelling laten weergeven (actief/inactief)
Pagina “3/3”	
“Melksysteemspoeeling”	Instellen of de melksysteemspoeeling automatisch wordt uitgevoerd dan wel handmatig moet worden gestart
“Systeem legen”	Het systeem legen om de J8 bij transport tegen vorst te beschermen
“Informatie”	Softwareversie bekijken

7 Onderhoud

Algemene informatie over het onderhoud:

- Tip op  om naar de Cockpit te gaan. Deze bestaat uit een gedeelte “Onderhoudsstatus”  en een gedeelte “Apparaatinstelling” . Het onderhoud van uw J8 regelt u in het gedeelte .
- De Cockpit toont uit te voeren onderhoudsprogramma's als meldingen tegen een rode achtergrond. Tip op de desbetreffende melding om het onderhoudsprogramma direct te openen. Onderhoudsprogramma's die op korte termijn moeten worden uitgevoerd, geeft uw J8 aan met een balkindicatie in de melding.
- Voer het desbetreffende onderhoudsprogramma uit zodra u hierom wordt gevraagd.

Apparaat spoelen

U kunt de koffiespoeling te allen tijde handmatig activeren.

Voorwaarde: het startscherm wordt weergegeven.

- Plaats één bakje onder de koffie-uitloop en één bakje onder de uitloop voor microschuim.



- Tip op .
- Tip op het symbool “Onderhoud” .
- Tip op “Koffiespoeling” om het spoelproces te activeren.
“Apparaat spoelt”
De spoeling stopt automatisch. Het startscherm wordt weergegeven.

Melksysteem spoelen



Na elke melkbereiding verlangt de J8 een melksysteemspoeeling.

In de apparaatinstellingen kunt u definiëren of de melksysteemspoeeling automatisch wordt uitgevoerd dan wel handmatig moet worden gestart (zie hoofdstuk 6 “Apparaatinstellingen”).

Voorwaarde: het startscherm wordt weergegeven.

- Plaats een bakje onder de uitloop voor microschuim.



- Tip op .
- Tip op het symbool “Onderhoud” .

7 Onderhoud

- Druk op de toets “Melksysteemspoeling” om het spoelproces te activeren.
“Melksysteem wordt gespoeld”
De spoeling stopt automatisch. Het startscherm wordt weergegeven.

Melksysteem reinigen

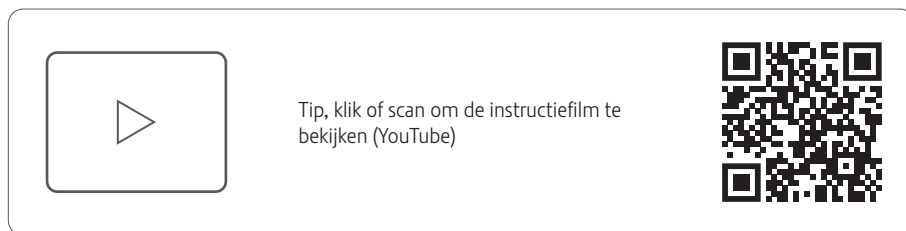

Voor een correcte werking van het melksysteem moet u het **dagelijks** reinigen als u melk heeft bereid.

VOORZICHTIG

Schade aan het apparaat en residuen in het water door verkeerde reinigingsmiddelen kunnen niet worden uitgesloten.

- Gebruik uitsluitend originele onderhoudsproducten van JURA.

- i** De JURA melksysteemreiniger is verkrijgbaar bij de geautoriseerde dealer.
- i** Gebruik de meegeleverde bak voor de melksysteemreiniging.

Voorwaarde: het startscherm wordt weergegeven. In de Cockpit staat “Melksysteemreiniging”.

- Tip op “Melksysteemreiniging”.
- Tip op “Verder”.
“Reinigingsmiddel voor melksysteemreiniging” / “Sluit de melkslang aan”
- Verwijder de melkslang uit de melkhouder of de melkkoeler.
- Vul 1 doseereenheid melksysteemreiniger in de bak voor melksysteemreiniging.



- Plaats de bak onder de koffie-uitloop en de uitloop voor microschuim.
- Verbind de melkslang met de bak.



- i** Om de slang correct met het bakje te kunnen verbinden moet de melkslang zijn voorzien van een aansluitgedeelte.
- Tip op “Starten”.
De uitloop voor microschuim en de melkslang worden gereinigd.
Het proces stopt automatisch.

Profi-uitloop voor microschuim demonteren en spoelen

Als er te weinig melkschuim bij het opschuimen van melk ontstaat of als melk uit de Profi-uitloop voor microschuim spuit, kan de uitloop vervuild zijn. Demonteer en spoel de Profi-uitloop voor microschuim in dat geval.

- Verwijder de melkslang en spoel deze grondig onder stromend water.
- Verwijder de Profi-uitloop voor microschuim.

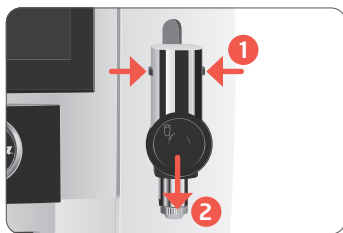

- Demonteer de uitloop voor microschuim.

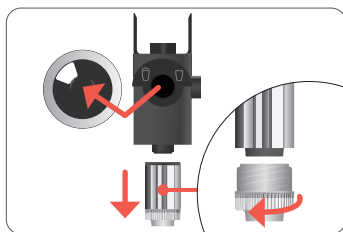

- Spoel alle onderdelen onder stromend water af. Bij sterk ingedroogde melkresten legt u de afzonderlijke onderdelen eerst in een oplossing van 250 ml water en 1 doseereenheid melksysteemreiniger van JURA. Spoel de afzonderlijke onderdelen vervolgens grondig af.
- Zet de Profi-uitloop voor microschuim weer in elkaar.

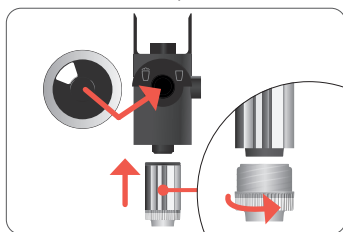

- i** Let erop dat alle afzonderlijke onderdelen correct en stevig in elkaar zijn gezet, zodat de Profi-uitloop voor microschuim optimaal functioneert.
- Monteer de Profi-uitloop voor microschuim weer aan het melksysteem.

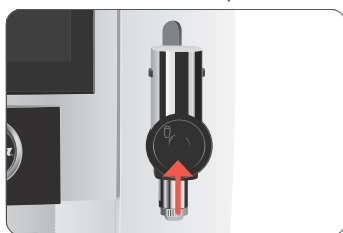

Filter plaatsen/vervangen



Tip, klik of scan om de instructiefilm te bekijken (YouTube)



Zodra de filterpatroon is uitgewerkt (afhankelijk van de ingestelde waterhardheid), vraagt de J8 om een filtervervangning.

- i** Uw J8 hoeft niet meer ontkalkt te worden als u de CLARIS Smart-filterpatroon gebruikt.
- i** CLARIS filterpatronen Smart zijn verkrijgbaar bij de geautoriseerde dealer.

7 Onderhoud

Voorwaarde: het startscherm wordt weergegeven. (Of in de Cockpit staat “Filtervervanging”, als de capaciteit van de gebruikte filter is uitgewerkt.)

- Verwijder het waterreservoir en leeg dit.
- Draai de filterpatroon linksom en verwijder deze samen met het verlengstuk uit het waterreservoir.
- Verwijder de oude CLARIS Smart-filterpatroon.
- Plaats het verlengstuk voor de filterpatroon boven op een **nieuwe** CLARIS Smart-filterpatroon.



- Plaats de filterpatroon samen met het verlengstuk in het waterreservoir.
- Draai de filterpatroon rechtsom tot hij hoorbaar vastklikt.

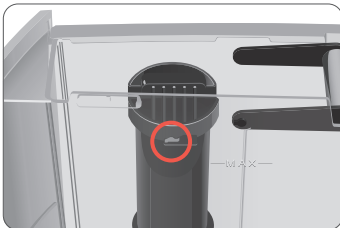

- Vul het waterreservoir met vers, koud water en plaats het weer terug. Het apparaat herkent automatisch of u de filterpatroon zojuist heeft geplaatst/vervangen. “Filter wordt gespoeld”, het water stroomt direct in de restwaterbak. “Restwaterbak legen”
- Leeg de restwaterbak en de koffieresidubak en plaats deze weer terug. Het startscherm wordt weergegeven.

Apparaat reinigen

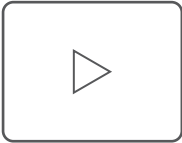

Tip, klik of scan om de instructiefilm te bekijken (YouTube)



Na 180 bereidingen of 80 inschakelspoelingen verlangt de J8 een reiniging.

VOORZICHTIG

Schade aan het apparaat en residuen in het water door verkeerde reinigingsmiddelen kunnen niet worden uitgesloten.

- Gebruik uitsluitend originele onderhoudsproducten van JURA.

- i** Het reinigingsprogramma duurt ca. 20 minuten.
- i** Onderbreek het reinigingsprogramma niet. Anders wordt afbreuk gedaan aan de reinigingskwaliteit.
- i** JURA reinigingstabletten zijn verkrijgbaar bij de geautoriseerde dealer.

Voorwaarde: in de Cockpit staat “Reiniging”.

- Vul het waterreservoir.
- Tip op “Reiniging”.
- Tip op “Starten”.
- “Restwaterbak legen” / “Koffieresidubak legen”
- Leeg de restwaterbak en de koffieresidubak en plaats deze weer terug.

- Plaats één bakje onder de koffie-uitloop en één bakje onder de uitloop voor microschuim.



- Tip op “Verder”.
“Apparaat reinigt”
Het proces wordt onderbroken, “Reinigingstablet inwerpen”.
- Open de afdekking van de vultrechter voor gemalen koffie.
- Doe een JURA reinigingstablet in de vultrechter.



- Sluit de afdekking van de vultrechter.
- Tip op “Verder”.
“Apparaat reinigt”
“Restwaterbak legen” / “Koffieresidubak legen”
- Leeg de restwaterbak en de koffieresidubak en plaats deze weer terug.

Apparaat ontkalken

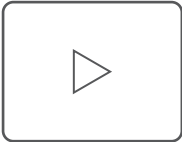

Tip, klik of scan om de instructiefilm te bekijken (YouTube)



De J8 verkalkt door het gebruik en vraagt automatisch om ontkalking (wanneer u geen CLARIS Smart-filterpatroon gebruikt).

⚠ VOORZICHTIG

Irritaties door contact van de huid en de ogen met het ontkalkingsmiddel kunnen niet worden uitgesloten.

- Vermijd contact met de huid en de ogen.
- Spoel het ontkalkingsmiddel met schoon water af. Na contact met de ogen een arts raadplegen.

VOORZICHTIG

Schade aan het apparaat en residuen in het water kunnen bij verkeerde ontkalkingsmiddelen niet worden uitgesloten.

- Gebruik uitsluitend originele onderhoudsproducten van JURA.

VOORZICHTIG

Bij onderbreking van het ontkalkingsproces kan schade aan het apparaat niet worden uitgesloten.

- Voer de ontkalking volledig uit.

VOORZICHTIG

Schade aan gevoelige oppervlakken (bijv. marmer) door contact met het ontkalkingsmiddel kan niet worden uitgesloten.

- Verwijder spatten onmiddellijk.

i Het ontkalkingsprogramma duurt ca. 45 minuten.

i JURA ontkalkingstabletten zijn verkrijgbaar bij de geautoriseerde dealer.

Voorwaarde: in de Cockpit staat “Ontkalking”.

7 Onderhoud

- Tip op “Ontkalking”.
- Tip op “Starten”.
“Koffieresidubak legen” / “Restwaterbak legen”
- Leeg de restwaterbak en de koffieresidubak en plaats deze weer terug.
“Ontkalkingsmiddel in waterreservoir”
- Verwijder het waterreservoir en leeg dit.
- Los 3 JURA ontkalkingstabletten in een bakje volledig in 500 ml water op. Dit kan enkele minuten duren.

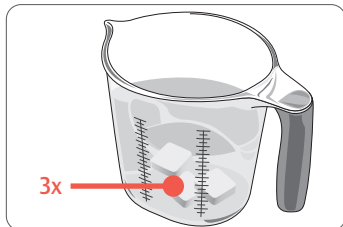

- Giet de oplossing in het **lege** waterreservoir en plaats het waterreservoir.
- Plaats één bakje onder de koffie-uitloop en één bakje onder de uitloop voor microschuim.



- Tip op “Verder”.
“Apparaat ontkalkt”, er stroomt meermalen water rechtstreeks in de restwaterbak, uit de heetwateruitloop en uit de uitloop voor microschuim.
“Koffieresidubak legen” / “Restwaterbak legen”
- Leeg de restwaterbak en de koffieresidubak en plaats deze weer terug.
“Waterreservoir spoelen” / “Waterreservoir vullen”
- Leeg de bakjes en plaats ze weer onder de koffie-uitloop en de uitloop voor microschuim.
- Verwijder het waterreservoir en spoel dit grondig uit.
- Vul het waterreservoir met vers, koud water en plaats het weer terug.
- Tip op “Verder”.
Er stroomt meermalen water rechtstreeks in de restwaterbak, uit de heetwateruitloop en uit de uitloop voor microschuim.
“Koffieresidubak legen” / “Restwaterbak legen”
- Leeg de restwaterbak en de koffieresidubak en plaats deze weer terug.

i Als het ontkalkingsproces onverwachts wordt afgebroken, spoel het waterreservoir dan grondig uit.

Waterreservoir ontkalken

Het waterreservoir kan verkalken. Om een probleemloze werking te waarborgen moet u het waterreservoir van tijd tot tijd ontkalken.

- Verwijder het waterreservoir.
- Als u een CLARIS Smart-filterpatroon gebruikt, dient u deze te verwijderen.
- Los 3 JURA ontkalkingstabletten in het volledig gevulde waterreservoir op.
- Laat het waterreservoir met het ontkalkingsmiddel meerdere uren (bijv. 's nachts) staan.
- Leeg het waterreservoir en spoel dit grondig uit.
- Als u een CLARIS Smart-filterpatroon gebruikt, dient u deze weer terug te plaatsen.
- Vul het waterreservoir met vers, koud water en plaats het weer terug.

Bonenreservoir reinigen

Koffiebonen kunnen een dun olielaagje veroorzaken dat op de wanden van het bonenreservoir achterblijft. Deze residuen kunnen een negatieve invloed hebben op het koffieresultaat. Reinig het bonenreservoir daarom van tijd tot tijd.

Voorwaarde: op de display staat “Bonenreservoir vullen”.

- Schakel het apparaat met de toets Aan/Uit \odot uit.
- Verwijder het aroma-beschermdoeksel.
- Reinig het bonenreservoir met een droge, zachte doek.
- Vul het bonenreservoir met koffiebonen en sluit het aroma-beschermdoeksel.

8 Meldingen op de display

Meldingen op het startscherm

Melding	Oorzaak/gevolg	Maatregel
“Waterreservoir vullen”	Het waterreservoir is leeg. Geen bereiding mogelijk.	▸ Vul het waterreservoir (zie hoofdstuk 5 “Dagelijks gebruik – Waterreservoir vullen”).
“Koffieresidubak legen” / “Restwaterbak legen”	De koffieresidubak is vol. / De restwaterbak is vol. Geen bereiding mogelijk.	▸ Leeg de koffieresidubak en de restwaterbak (zie hoofdstuk 5 “Dagelijks gebruik – Onderhoudsmaatregelen”).
“Restwaterbak ontbreekt”	De restwaterbak is niet goed of helemaal niet geplaatst. Geen bereiding mogelijk.	▸ Plaats de restwaterbak.
“Bonenreservoir vullen”	Het bonenreservoir is leeg. U kunt geen koffiespecialiteiten bereiden; heetwater- of melkbereiding is mogelijk.	▸ Vul het bonenreservoir (zie hoofdstuk 3 “Voorbereiden en in gebruik nemen – Bonenreservoir vullen”).
“Te weinig gemalen koffie”	Er is te weinig gemalen koffie in gedaan, de J8 stopt het proces.	▸ Doe er bij de volgende bereiding meer gemalen koffie in (zie hoofdstuk 4 “Bereiding – Gemalen koffie”).

Meldingen in de Cockpit

Melding	Oorzaak/gevolg	Maatregel
Het filtersymbool  brandt rood. “Filtervervangning”	De filterpatroon is uitgewerkt.	▸ Vervang de CLARIS Smart-filterpatroon (zie hoofdstuk 7 “Onderhoud – Filter plaatsen/vervangen”).
“Reiniging”	De J8 vraagt om een reiniging.	▸ Voer de reiniging uit (zie hoofdstuk 7 “Onderhoud – Apparaat reinigen”).
“Ontkalking”	De J8 vraagt om een ontkalking.	▸ Voer een ontkalking uit (zie hoofdstuk 7 “Onderhoud – Apparaat ontkalken”).
“Melksysteemreiniging”	De J8 vraagt om een melksysteemreiniging.	▸ Voer een melksysteemreiniging uit (zie hoofdstuk 7 “Onderhoud – Melksysteem reinigen”).

9 Storingen verhelpen

Probleem	Oorzaak/gevolg	Maatregel
Er ontstaat te weinig schuim bij het opschuimen van melk of de melk spuit uit de uitloop voor microschuim.	De uitloop voor microschuim is vervuild.	▸ Reinig de uitloop voor microschuim (zie hoofdstuk 7 “Onderhoud – Melksysteem reinigen”). ▸ Demonteer en spoel de uitloop voor microschuim (zie hoofdstuk 7 “Onderhoud – Profi-uitloop voor microschuim demonteren en spoelen”).
De “Coffee Eye”-functie meldt een kopje onder de koffie-uitloop, hoewel er geen kopje onder staat.	De sensor voor de kopjesherkenning achter de koffie-uitloop is vervuild.	▸ Reinig de sensor met een vochtige doek.
Bij de koffiebereiding loopt de koffie slechts druppelsgewijs door.	De koffie is te fijn gemalen en verstopt het systeem. Mogelijk is de waterhardheid niet goed ingesteld.	▸ Stel de maalgraad grover in of gebruik grover gemalen koffie. ▸ Voer een ontkalking uit (zie hoofdstuk 7 “Onderhoud – Apparaat ontkalken”).
Achter de koffieresidubak ligt droog koffiepoeder.	De gebruikte koffiebonen leiden tot een bovengemiddeld volume gemalen koffie.	▸ Verminder de koffiesterkte of stel de maalgraad fijner in (zie hoofdstuk 4 “Bereiding – Productinstellingen aanpassen”).
“Waterreservoir vullen” wordt ondanks een leeg waterreservoir niet weergegeven.	Het waterreservoir is sterk verkalkt.	▸ Ontkalk het waterreservoir (zie hoofdstuk 7 “Onderhoud – Waterreservoir ontkalken”).
Molen maakt veel lawaai.	In de molen zitten vreemde voorwerpen.	▸ Neem contact op met de klantenservice in uw land (zie hoofdstuk 13 “JURA contacten / juridische informatie”).

Probleem	Oorzaak/gevolg	Maatregel
“Error 2” of “Error 5” wordt weergegeven.	Als het apparaat gedurende langere tijd aan kou is blootgesteld, kan het opwarmen om veiligheidsredenen geblokkeerd zijn.	▸ Warm het apparaat bij kamertemperatuur op.
Andere “Error”-meldingen worden weergegeven.	–	▸ Schakel de J8 uit met de toets Aan/Uit  . Neem contact op met de klantenservice in uw land (zie hoofdstuk 13 “JURA contacten / juridische informatie”).

i Als de storingen niet konden worden verholpen, neem dan contact op met de klantenservice in uw land (zie hoofdstuk 13 “JURA contacten / juridische informatie”).

10 Transport en milieuvriendelijke afvoer

Transport / systeem legen

Bewaar de verpakking van de J8. Deze biedt bescherming tijdens het transport.

Om de J8 bij het transport te beschermen tegen vorst, moet het systeem worden geleegd.

Voorwaarde: Het startscherm wordt weergegeven.

- Verwijder de melkslang uit de uitloop voor microschuim.
- Plaats een bakje onder de uitloop voor microschuim.



- Tip op .
 - Tip op het symbool “Apparaatinstelling” .
 - Ga naar de pagina “3/3”.
 - Tip op “Systeem legen”.
 - Verwijder het waterreservoir en leeg dit.
 - Tip op “Verder”.
- Er komt net zo lang stoom uit de uitloop voor microschuim tot het systeem leeg is.
Uw J8 is uitgeschakeld.

Afvoer

Voer oude apparaten milieuvriendelijk af.



Oude apparaten bevatten waardevolle, recyclebare materialen die moeten worden gerecycled. Voer oude apparaten daarom af via daarvoor bedoelde inzamelpunten.

11 Technische gegevens

Spanning	220–240 V ~, 50 Hz
Vermogen	1450 W
Conformiteitsteken	CE
Pompdruk	statisch max. 15 bar
Inhoud waterreservoir (zonder filter)	1,9 l
Inhoud bonenreservoir	280 g
Inhoud koffieresidubak	max. 16 porties
Snoerlengte	ca. 1,1 m
Gewicht	10,3 kg
Afmetingen (b × h × d)	31,8 × 34,8 × 44,6 cm
Melksysteem met aansluitgedeelte	HP3
Filterpatroon CLARIS Smart (RFID-technologie)	13,56 MHz-frequentieband Max. zendvermogen < 1 mW
JURA WiFi Connect (WiFi-verbinding)	2,4 GHz-frequentieband Max. zendvermogen < 100 mW
JURA type	765

Aanwijzing voor testinstanties (herhalingstest conform DIN VDE 0701-0702): het centrale aardpunt (CAP) bevindt zich aan de achterzijde van het apparaat, vlak bij de netsnoeraansluiting.

12 Index

A

- Aardpunt 23
- Adressen 26
- Afdekking
 - Vultrechter voor gemalen koffie 3
 - Waterreservoir 3
- Afvoer 22
- Americano 11
- Apparaat
 - Plaatsen 6
- Apparaat
 - Ontkalken 19
 - Reinigen 18
 - Spoelen 15
- Apparaatinstellingen 14
- Aroma-beschermdksel
 - Bonenreservoir met aroma-beschermdksel 3

B

- Bereiding 9, 11
 - Americano 11
 - Caffè latte 11
 - Cappuccino 11
 - Espresso 9
 - Espresso doppio 11
 - Espresso macchiato 11
 - Flat white 11
 - Gemalen koffie 11
 - Heet water 12
 - Koffie 9
 - Latte macchiato 11
 - Lungo 11
 - Melk 11
 - Melkschuim 11
 - Speciality Selection 9
 - Sweet latte 10
- Beschadigingen
 - Beschadigingen voorkomen 5
 - Omgang met beschadigingen 4
- Beschrijving van de symbolen 4
- Bijkomend apparaat verbinden 9
- Bonenreservoir
 - Bonenreservoir met aroma-beschermdksel 3
- Bonenreservoir
 - Reinigen 20
 - Vullen 6

C

- Caffè latte 11
- Cappuccino 11
- Centraal aardpunt 23
- CLARIS Smart-filterpatroon
 - Plaatsen 17
 - Vervangen 17
- Cockpit 8, 14, 15
- Coffee Eye 8
- Conformiteitsverklaring 26
- Contacten 26

D

- Display
 - Cockpit 8
 - Display, Meldingen 21
 - Touchdisplay 3
- Draadloze verbinding 9, 17, 23
- Draaiknop maalgraadinstelling 3

E

- Eerste inbedrijfstelling 6
- Eigenlijk gebruik 4
- Espresso 9
- Espresso doppio 11
- Espresso macchiato 11
- EU-conformiteitsverklaring 26

F

- Filter
 - Plaatsen 17
 - Vervangen 17
- Flat white 11
- Fouten
 - Storingen verhelpen 21

G

- Gebruikerskring 4
- Gemalen koffie 11
 - Maatschepje voor gemalen koffie 3

H

- Heet water 12
- Heetwateruitloop 3
- Hotline 26

I

- Inbedrijfstelling, eerste 6
- In hoogte verstelbare koffie-uitloop 3
- Inschakelen 13
- Instantkoffie
 - Gemalen koffie 11
- Inzetstuk voor restwaterbak 3

J

- JURA
 - Contacten 26

K

- Kinderen 4
- Klantenservice 26
- Koffie 9
- Koffieresidubak 3
- Koffie-uitloop
 - In hoogte verstelbare koffie-uitloop 3
- Kopjesherkenning
 - Coffee Eye 8
- Kopjesplateau 3

L

- Latte macchiato 11
- Lungo 11

M

- Maalgraad
 - Draaiknop maalgraadinstelling 3
- Maatschepje voor gemalen koffie 3
- Meldingen op de display 21
- Melk 11
 - Melk aansluiten 8
- Melkschuim 11
- Melksysteem 23
 - Profi-uitloop voor microschuim 3
 - Reinigen 16
 - Siroopopzetstuk 3, 10
 - Spoelen 15
- Melksysteemspoeling 15

N

- Netsnoer 3

O

- Onderhoud 15
- Onderhoudsmaatregelen 14
- Ontkalken
 - Apparaat 19
 - Waterreservoir 20

P

- Plaatsen
 - Apparaat plaatsen 6
- Problemen
 - Storingen verhelpen 21
- Productinstellingen
 - Aanpassen 12
- Productinstellingen aanpassen 12
- Profi-uitloop voor microschuim 3
 - Demontieren en spoelen 17

R

- Reinigen
 - Apparaat 18
 - Bonenreservoir 20
- Restwaterbak 3
 - Inzetstuk 3
- RFID 23

S

- Service interface 3
- Siroopopzetstuk 3, 10
- Speciality Selection
 - Extra Shot 9
 - Gemalen koffie 9
- Spoelen
 - Apparaat 15
- Storingen verhelpen 21
- Sweet latte 10
- Systeem legen 22

T

- Technische gegevens 23
 - Melksysteem 23
- Telefoon 26
- Toets
 - Toets Aan/Uit 3
- Touchdisplay 3
- Transport 22

U

- Uitloop
 - Heetwateruitloop 3
- Uitloop voor microschuim
 - Profi-uitloop voor microschuim 3
- Uitschakelen 13

V

- Veiligheidsaanwijzingen 4
- Vullen
 - Bonenreservoir 6
 - Waterreservoir 13
- Vultrechter
 - Vultrechter voor gemalen koffie 3

W

- Waterhardheid
 - Waterhardheid bepalen 6
- Waterreservoir 3
 - Ontkalken 20
- Waterreservoir
 - Vullen 13
- WiFi 23
- WiFi Connect 3, 9
- WiFi-verbinding 9

13 JURA contacten / juridische informatie

JURA Elektroapparate AG
Kaffeeweltstrasse 10
CH-4626 Niederbuchsiten
Tel. +41 (0)62 38 98 233

- i** Meer contactgegevens voor uw land vindt u online op jura.com.
- i** Als u hulp nodig hebt bij de bediening van uw apparaat, kunt u de benodigde informatie vinden op jura.com/service.
- i** Wij stellen uw mening zeer op prijs! Maak hiervoor gebruik van de contactmogelijkheden op jura.com.

Richtlijnen

Het apparaat voldoet aan de volgende richtlijnen:

- 2014/35/EU – laagspanningsrichtlijn
- 2014/30/EU – elektromagnetische compatibiliteit
- 2009/125/EG – richtlijn ecodesign
- 2011/65/EU – RoHS-richtlijn
- 2014/53/EU - richtlijn betreffende radioapparatuur

Een gedetailleerde EU-conformiteitsverklaring voor uw J8 vindt u op jura.com/conformity.

Technische wijzigingen

Technische wijzigingen voorbehouden. De in deze gebruiksaanwijzing gebruikte illustraties zijn gestileerd en geven niet de originele kleuren van het apparaat weer. Uw J8 kan in details afwijken.